

Bruks- och monteringsanvisning Köksfläkt

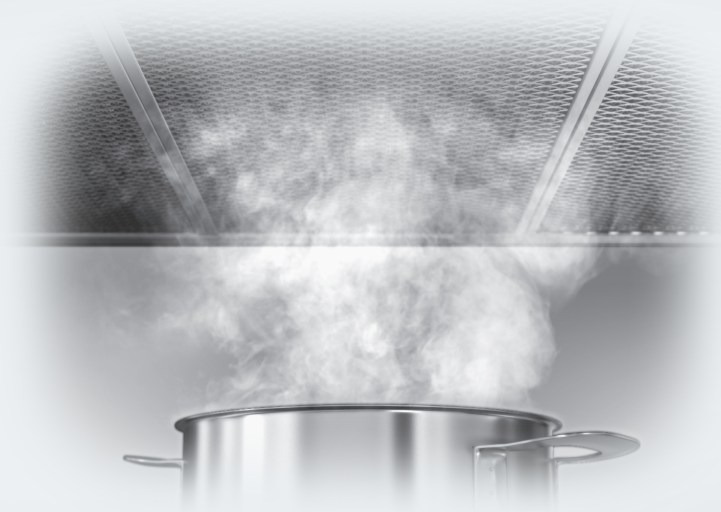

Läs **ovillkorligen** bruksanvisningen innan du installerar och tar fläkten i bruk. På så vis undviker du personskador och skador på fläkten.

Innehåll

Säkerhetsanvisningar och varningar	4
Hållbarhet och miljöskydd	13
Beskrivning av produkten	14
Översikt över fläkten	14
Komponenter	15
Fettfilter.....	15
Kolfilter	15
Uppsamlingsränna.....	15
Hällbelysning	16
Funktioner.....	16
Fläktens effektlägen.....	16
Knapp för funktionen Fortsatt drift.....	16
Drifttidsräknare	17
Miele@home.....	17
Anpassningsbar Con@ctivity.....	17
Powermanagement	17
Idrifttagning	18
Välj frånlufts- eller cirkulationsdrift	18
Ställa in Miele@home	18
Ansluta via app.....	19
Logga ur wifi och fjärrstyrning.....	20
Ställa in Con@ctivity	20
Aktivera Con@ctivity 3.0 via det lokala wifi-nätverket	20
Aktivera Con@ctivity 3.0 med en direkt internetanslutning	20
Logga in fjärrkontroll.....	21
Logga ut fjärrkontrollen	21
Styrning (automatisk)	22
Matlagning med Con@ctivity på en elektrisk häll	22
Matlagning med Con@ctivity på en gashäll.....	23
Lämna automatdriften medan du lagar mat	23
Styrning (manuell)	24
Laga mat utan Con@ctivity-funktionen (manuell användning)	24
Starta fläkten.....	24
Välja effektläge.....	24
Välja eftergångstid.....	24
Stänga av fläkten	24
Tända hällbelysningen.....	25
Dimra hällbelysningen	25
Släcka hällbelysningen.....	25

Anpassa inställningar	26
Intervall för fettfiltrets drifttidsräknare	26
Intervall för kolfiltrets drifttidsräknare	26
Aktivera/avaktivera powermanagement	27
Säkerhetsavstängning.....	27
Energispartips	29
Rengöring och skötsel	30
Rengöra höljet.....	30
Fettfilter	30
Rengöra uppsamlingsränna.....	31
Återställa drifttidsräknaren för fettfiltret.....	32
Byta fettfilter.....	32
Kolfilter	33
Återställa drifttidsräknaren för kolfilter	33
Slänga förbrukat kolfilter	33
Miele service	34
Få hjälp vid eventuella störningar.....	34
Typskyltens plats på den externa fläktmotorn.....	34
Mieles garanti	34
Installera	35
Före installationen	35
Ta bort skyddsfilmerna.....	35
Installationsmaterial.....	35
Mått.....	36
Avstånd mellan häll och fläkt (S).....	37
Monteringsanvisningar	38
Borrschema för väggmontering.....	38
Frånluftsledning	39
Kallrasskydd.....	40
Kondensvatten	40
Ljuddämpare.....	41
Elanslutning.....	42
Tekniska data	43
Extra tillbehör för cirkulationsdrift.....	43
Konformitetsdeklaration	43

Säkerhetsanvisningar och varningar

Denna fläkt uppfyller gällande säkerhetskrav. Felaktig användning kan medföra person- och sakskador.

Läs bruks- och monteringsanvisningen noga innan du börjar använda fläkten. Det är viktigt eftersom den innehåller information om montering, säkerhet, användning och underhåll. På så vis skyddar du dig samt undviker skador på fläkten.

I enlighet med normen IEC 60335-1 påpekar Miele att det är viktigt att läsa och följa kapitlet om installation av produkten samt säkerhetsanvisningarna och varningarna.

Miele tar inget ansvar för skador som har uppstått på grund av att säkerhetsanvisningarna och varningarna inte har följts.

Spara bruks- och monteringsanvisningen och överlämna den vid eventuellt ägarbyte.

Användningsområde

- ▶ Denna fläkt är avsedd att användas i hushåll och hushållsliknande miljöer.
- ▶ Denna fläkt är inte avsedd att användas utomhus.
- ▶ Fläkten är uteslutande avsedd för användning i privata hushåll för uppsugning av matos som uppstår vid matlagning. All annan typ av användning är inte tillåten.
- ▶ I cirkulationsdrift är det inte tillåtet att montera fläkten över en gasvägg för ventilation av uppställningsrummet. Rådfråga en gasexpert om detta.

▶ Personer, som på grund av sina fysiska, sensoriska eller psykiska förmågor, eller på grund av bristande erfarenhet eller okunskap, inte är kapabla att använda fläkten på ett säkert sätt, måste hållas under uppsikt vid användningen.

De får använda den utan uppsikt endast om de fått utbildning i användningen så att de kan använda den säkert.

Om det finns barn i hemmet

▶ Barn under 8 år bör hållas borta från fläkten. De får endast använda den under uppsikt.

▶ Barn från 8 år och uppåt får endast använda fläkten utan uppsikt under förutsättning att de känner till hur man använder den på ett säkert sätt. Barn måste kunna se och förstå riskerna med en felaktig användning.

▶ Barn får inte rengöra eller underhålla fläkten utan uppsikt.

▶ Håll uppsikt över barn som befinner sig i närheten av fläkten.

▶ Kokhällsbelysningen har mycket starkt ljus.

Var försiktig så att särskilt inte små barn tittar direkt in i lamporna.

▶ Kvävningrisk. Barn kan under lek linda in sig i förpackningsmaterial (till exempel plastfolie) eller dra det över huvudet och kvävas. Håll därför barn borta från förpackningsmaterial.

Säkerhetsanvisningar och varningar

Teknisk säkerhet

- ▶ Ej fackmässig installation, underhållsarbete eller reparation kan innebära allvarlig fara för användaren. Installation och service får endast utföras av Miele service eller av Miele auktoriserad fackman.
- ▶ En trasig fläkt kan vara farlig att använda. Se efter att den inte har några synliga skador och använd aldrig en trasig fläkt.
- ▶ Fläktens elektriska säkerhet garanteras endast om den ansluts till ett jordat eluttag som är installerat enligt gällande föreskrifter.
- ▶ Det är möjligt att tidvis eller permanent använda en fristående eller icke nätsynkron energiförsörjningsenhet (till exempel fristående elnätverk, backupsystem). Driften förutsätter att energiförsörjningsenheten följer föreskrifterna enligt EN 50160 eller liknande.
De skyddsåtgärder som ska tas på uppställningsplatsen och i denna Miele-produkt vad gäller funktion och arbets sätt måste även säkerställas i fristående respektive icke nätsynkron drift. Vid behov ska åtgärderna ersättas med likvärdiga åtgärder i installationen. Exempelvis enligt det som står i aktuell publicering från VDE-AR-E 2510-2.
- ▶ Anslutningsdata (frekvens och spänning) på fläktens typskylt måste absolut överensstämma med elnätets, för att undvika skador på fläkten.
Jämför dessa data innan anslutning. Rådfråga i tveksamma fall en elektriker.
- ▶ Grenuttag eller förlängningskablar uppfyller inte den nödvändiga säkerheten (brandfara). Anslut inte fläkten till elnätet med hjälp av sådana.
- ▶ Använd endast fläkten när den är monterad. På så vis garanteras säker funktion.
- ▶ Denna fläkt får inte användas på uppställningsplatser som inte står på fast mark (till exempel båtar).

Säkerhetsanvisningar och varningar

► Kontakt med strömförande anslutningar och ändringar av modulens elektriska och mekaniska konstruktion kan leda till funktionsstörningar.

Öppna bara fläktens hölje så mycket som behövs för underhåll och rengöring. Öppna aldrig andra delar av höljet.

► Garantianspråk går förlorade om fläkten repareras av andra än av Miele auktoriserad service.

► En skadad anslutningskabel får endast ersättas med en speciell anslutningskabel av samma typ (kan beställas hos Mieles reservdelsavdelning).

► Lamporna är fast monterade. De får bara bytas av Miele service eller en behörig elektriker.

► Vid installation, underhållsarbeten och reparationer måste fläkten vara spänningsfri. Det är den endast i något av följande fall:

- När säkringarna är frånslagna.
- När skruvsäkringarna är helt utskruvade.
- Dra ut stickproppen (om sådan finns). Dra inte i anslutningskabeln utan i stickproppen.

Säkerhetsanvisningar och varningar

Samtidig användning av exempelvis gas- eller koleldad värmekälla

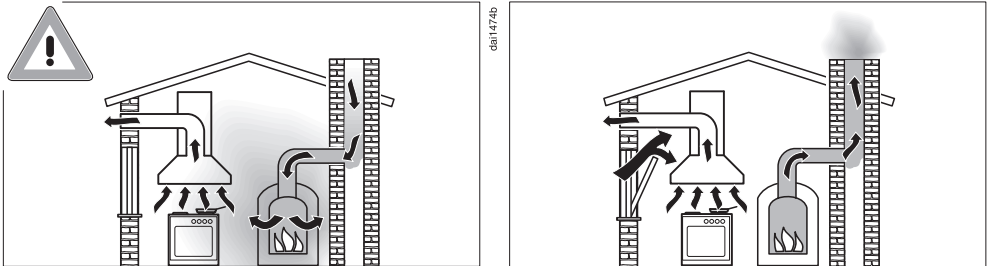

⚠ Risk för förgiftning på grund av förbränningsgaser. Om fläkten används samtidigt som exempelvis en gas- eller koleldad värmekälla i samma rum eller ventilationssystem är det mycket viktigt att man är försiktig.

Dessa värmekällor utnyttjar rumsluften och leder ut sina avgaser i det fria via en avgasanläggning (till exempel skorsten). Det kan handla om till exempel gas-, olje-, trä eller koldrivna värmeanordningar, genomströmningsvärmare, varmvattenberedare, hällar eller ugnar.

Fläkten använder rumsluften från köket och närliggande rum. Detta gäller följande funktioner:

- Frånluftsdrift,
- Cirkulationsdrift med en box för cirkulationsdrift (kolfilter) som monterats utanför rummet.

Om tilluften är otillräcklig så uppstår ett undertryck. Värmekällorna får för lite förbränningsluft. Detta påverkar förbränningen.

Giftiga förbränningsgaser kan dra in i rummen från skorstenen eller utsläppsanordningen.

Livsfara.

Säkerhetsanvisningar och varningar

Säker drift vid samtidig användning av fläkten och exempelvis en gas- eller koleldad värmekälla är möjlig om undertrycket inte överstiger 4 Pa (0,04 mbar) vilket förhindrar en återsugning av avgaserna.

Detta kan uppnås om förbränningsluften kan passera genom icke förslutbara springor i till exempel dörrar och fönster. Se till att öppningen är tillräckligt stor. En tillufts-/ventilationskanal garanterar normalt sett inte en tillräcklig luftförsörjning.

Utgå i bedömningen alltid från bostadens ventilation i sin helhet. Dessutom är det viktigt att du följer sotarens råd.

Om fläkten används med cirkulationsdrift och luften leds tillbaka in i köket är samtidig drift av en värmekälla som utnyttjar rumsluften riskfri.

Säkerhetsanvisningar och varningar

Användning

► Brandrisk på grund av öppna lågor.

Arbeta inte med öppen låga under fläkten. Till exempel är det förbjudet att flambära och grilla över öppen eld. När fläkten är inkopplad drar den in lågorna i filtret. Matfett som har samlats i filtret kan då antändas.

► Om du lagar mat på en gashäll med väldigt stark värme kan fläkten ta skada.

- Stäng av gasspisen/gashällen även om du bara tar bort kokkärlet för en kort stund.
- Välj kokkärl som passar storleken på kokzonen.
- Reglera gaslågan så att den aldrig når utanför kokkärlets botten och slår upp.
- Undvik att hetta upp kokkärlet för mycket (till exempel vid tillagning med wokpanna).

► Starta alltid fläkten när du använder spisen/hällen.

Om du inte använder fläkten kan det bildas kondensvatten.

► Olja och fett kan självantända vid överhettning och göra att fläkten börjar brinna.

Ha uppsikt över kastruller, pannor och fritöser när du lagar mat i olja. Även om du grillar på en elektrisk grill måste du göra det under ständigt uppsikt.

- ▶ Fett och smutsavlagringar kan påverka fläktens funktion. Använd aldrig fläkten utan fettfilter. Det blir mycket enklare att göra rent ångskärmen om fettfiltret används.
- ▶ Det föreligger en brandrisk om inte rengöringen sker enligt bruksanvisningen.
- ▶ Tänk på att fläkten blir väldigt varm av den uppåtstigande värmen. Rör inte fläkten eller fläktfiltret förrän fläkten har svalnat.

Korrekt installation

- ▶ Se anvisningarna från tillverkaren av din häll för information om den kan användas i kombination med en häll eller inte.
- ▶ Det är inte tillåtet att montera fläkten över eldstäder för trä, kol eller annat bränsle i fast form.
- ▶ Ett för litet avstånd mellan häll och fläkt kan leda till att fläkten kan gå sönder.
Om inte tillverkaren anger ett större säkerhetsavstånd, ska avstånden mellan hällen och underkanten på fläkten som anges i avsnittet "Installation" följas.
Ska olika produkter användas under fläkten, för vilka olika säkerhetsavstånd gäller, ska alltid det största avståndet väljas.
- ▶ Beakta avsnittet "Installation" för att sätta fast fläkten.
- ▶ Komponenter kan ha vassa kanter och orsaka skador. Använd handskar med skärskydd vid montering.
- ▶ Använd endast rör och slangar av ej brännbart material för frånluftskanalen. Sådana finns att köpa hos en återförsäljare för Miele eller Miele service.
- ▶ Frånluften får varken föras ut i rök- eller imkanal eller i en skorsten som är upptagen för annat bruk.
- ▶ Om frånluften ska föras ut i en rök- eller imkanal som inte längre är i bruk måste du ha tillstånd av sotaren.

Säkerhetsanvisningar och varningar

Rengöring och skötsel

- ▶ Ångan i en ångrengörare kan tränga fram till spänningsledande delar och orsaka kortslutning.
Använd därför aldrig ångrengörare vid rengöring av fläkten.

Tillbehör och reservdelar

- ▶ Använd bara originaldelar från Miele. Om ej godkända tillbehör används gäller inte längre garanti och/eller produktansvar och Miele kan inte längre garantera att säkerhetsbestämmelserna uppfylls.
- ▶ Endast om originalreservdelar används garanterar Miele att alla säkerhetskrav uppfylls.
- ▶ Miele garanterar tillgängligheten av reservdelar till din fläkt i upp till 15 år (minst 10 år) efter att modellserien har utgått ur sortimentet.

Transportförpackning

Förpackningen skyddar maskinen mot transportskador. Förpackningsmaterialen är valda med hänsyn till miljön och är därför återvinningsbara.

Förpackning/emballage som återförs till materialkretsloppet innebär minskad råvaruförbrukning. Lämna till materialspecifika återvinningscentraler om möjligt. Din Miele-återförsäljare kan ta tillbaka förpackningen.

Hantering av uttjänt maskin

Uttjänade elektriska och elektroniska produkter innehåller i många fall material som kan återanvändas. Men de innehåller även skadliga ämnen som är nödvändiga beståndsdelar för produkternas funktion och säkerhet. Om sådana ämnen hamnar i hushållsavfallet eller hanteras på fel sätt kan det medföra skador på människors hälsa och på miljön. Kasta därför på inga villkor den uttjänade produkten i hushållsavfallet.



Lämna in uttjänade elektriska och elektroniska produkter till en återvinningsstation. Du är själv ansvarig för att radera eventuella personliga uppgifter som kan stå på maskinen. Du har en lagstadgad skyldighet att plocka ur gamla batterier och lampor som inte sitter fast i produkten. Ta dem till ett lämpligt uppsamlingsställe, där de kan lämnas in. Se till att den uttjänade produkten förvaras barnsäkert tills den lämnas in för omhändertagande.

Beskrivning av produkten

Översikt över fläkten

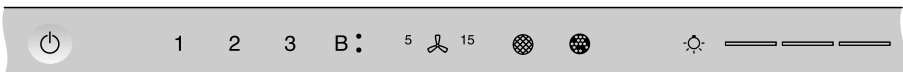
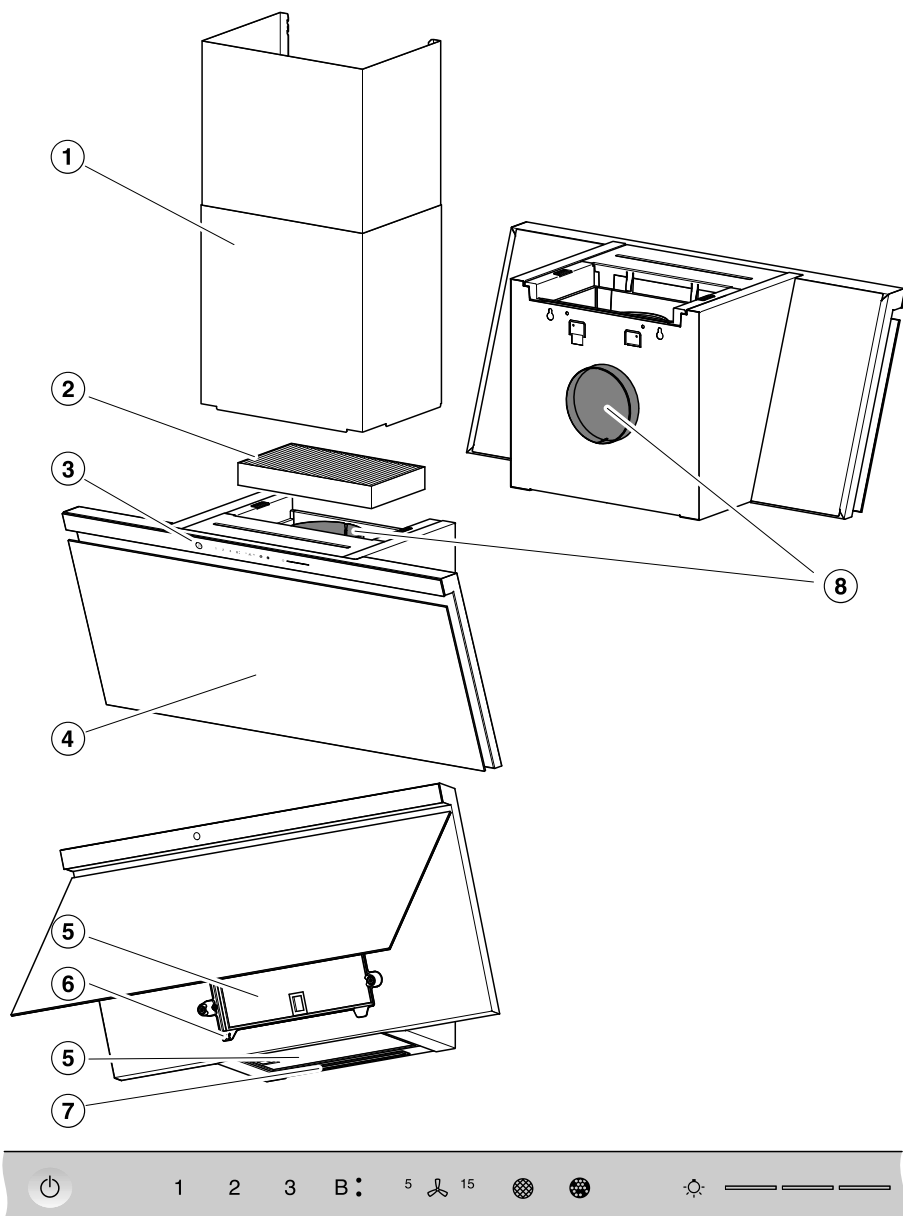

9

10

11

12

13

14

15

da5402

Beskrivning av produkten

- ① Skorsten
Extra tillbehör
Endast frånluftsdrift
- ② Kolfilter
Kolfilter som kan återanvändas en gång eller återaktiveras
Extra tillbehör för cirkulationsdrift
- ③ Manöverpanel
- ④ Ångskärm
- ⑤ Fettfilter
- ⑥ Uppsamlingsränna
- ⑦ Hällbelysning
- ⑧ Frånluftsanslutning
Luften kan alternativt ledas ut baktill eller uppåt.
Vid cirkulationsdrift kan frånluften bara ledas ut uppåt.
- ⑨ Touchknapp för att koppla in och stänga av fläkten
- ⑩ Touchknappar för att koppla in och stänga av fläkten och ställa in fläkteffekt
- ⑪ Touchknapp för funktionen Fortsatt drift
- ⑫ Touchknapp för fettfiltrens drifttidsräknare
- ⑬ Touchknapp för kolfiltrets drifttidsräknare
- ⑭ Touchknapp för att tända/släcka/dimra hällbelysningen
- ⑮ Touchknappar för val och visning av belysningslägen

Komponenter

Fettfilter

De återanvändbara fettfiltren av metall fångar upp alla fasta partiklar i matoset (fett, damm med mera) och förhindrar att fläkten blir smutsig.



Brandrisk

Fettfilter med för mycket fett är brännbara.

Rengör fettfiltren med regelbundna mellanrum.

Väldigt smutsiga fettfilter minskar sug-effekten och leder till att fläkten och köket blir smutsigare.

Kolfilter

Vid cirkulationsdrift måste ett kolfilter användas till fettfiltren. Kolfiltret binder luktämnen som uppstår när du lagar mat.

Kolfiltret finns att köpa som extra tillbehör. Det finns kolfilter som ska bytas när drifttiden är slut och kolfilter som kan återaktiveras.

Uppsamlingsränna

En uppsamlingsränna under fettfiltret tar upp kondensvatten som rinner ner. Rengör alltid uppsamlingsrännan i samband med rengöringen av fettfiltret. Den kan tas ut för rengöring.

Beskrivning av produkten

Hällbelysning

Du kan tända, släcka och dimra hållbelysningen oberoende av fläkten.

Om du använder Miele@home kan du anpassa ljusstemperaturen på din köksbelysning via Miele-appen (Miele DynamicWhite).

Funktioner

Frånluftsdrift



Luften som har sugits upp renas genom fettfiltren och leds ut.

Cirkulationsdrift

(endast med kolfilter som extra tillbehör, se avsnittet "Tekniska data")



Luften som har sugits upp renas genom fettfiltren och passerar sedan genom ett kolfilter innan den leds ut. Luften leds sedan tillbaka in i köket.

Fläktens effektlägen

För lättare till kraftigare matos-, lukt- eller värmeutveckling kan du välja mellan lägena **1** till **3**.

Höj effektläget vid ökad matos-, lukt eller värmeutveckling.

För tillfälligt kraftig matos-, lukt- eller värmeutveckling, till exempel vid stekning, finns boosterlägena **B•** och **B••**. Boosterlägena sänks automatiskt efter några minuter.

Knapp för funktionen Fortsatt drift

Med funktionen Fortsatt drift stängs fläkten av automatiskt efter en förvald tid.

Luften i köket renas från ånga och matos som eventuellt finns kvar efter matlagningen. Då undviks rester i fläkten och eventuella lukter som då kan uppstå.

ca100934a

ca100934b

Beskrivning av produkten

Drifttidsräknare

Fläkten sparar tiden som den är i drift.

När symbolen för fettfilter  lyser ska fettfiltren rengöras.

När symbolen för kolfilter  lyser så är det dags att byta eller återaktivera kolfiltret (om det kan återaktiveras).

Du kan anpassa drifttidsräknarens intervall till dina matlagningssvanor.

Avaktivera kolfiltrets drifttidsräknare om du använder fläkten i frånluftsdrift.

Miele@home

Du kan ansluta fläkten till ditt lokala nätverk och styra den via Miele-appen i din mobila enhet.

Om även din Miele-häll ingår i det lokala nätverket, är Con@ctivity-funktionen automatiskt aktiverad.

Anpassningsbar Con@ctivity

Med Con@ctivity-funktionen styrs fläkten automatiskt utifrån hällens drift.

Detta förutsätter att fläkten och Miele-hällen är anslutna till det lokala nätverket eller har en direkt internetanslutning.

Du kan även när som helst styra fläkten manuellt under den automatiska driften.

Om du till exempel regelbundet använder ett högre effektläge så anpassas den automatiska driften till dina vanor (Miele Con@ctivity Plus).

Powermanagement

Fläkten har funktionen "Powermanagement". Powermanagement är till för att spara energi. Det ser till att fläkten automatiskt stängs av och att belysningen släcks.

- Om boosterläget är inkopplat, sänks effektläget automatiskt till läge 3 efter 5 minuter.
- Om fläkten har effektläge 3, 2 eller 1 kommer den efter 2 timmar att sänkas ett läge i taget i steg om 30 minuter tills den är avstängd.
- Den tända hällbelysningen släcks automatiskt efter 12 timmar.

Idrifttagning



Välj frånlufts- eller cirkulationsdrift

Fläkten är avsedd för frånlufts- och cirkulationsdrift. Fläktens effekt anpassas till den valda funktionen. Vid leverans är den inställd på cirkulationsdrift. För frånluftsdrift måste du bygga om fläkten.

Deaktivera drifttidsräknaren för kolfiltret för att ställa om till frånluftsdrift.

- Tryck på På/Av-knappen .

Alla symboler lyser med minskad ljusstyrka.

- Håll knappen för Fortsatt drift  5-15 intryckt tills symbolerna för fettfilter  och kolfilter  lyser.

- Tryck på symbolen för kolfilter .

Kolfiltersymbolen  och en av kontrollamporna för fläkteffekt blinkar.

- Tryck på knappen **B**.

- Bekräfta valet med knappen för kolfilter .

Alla kontrollampor släcks.

Frånluftsdrift är inställd.

Om ingen bekräftelse görs inom 4 minuter behålls den gamla inställningen.

Ställa in Miele@home

Förutsättning:

- ett wifi-nätverk,
- Miele-appen,
- ett användarkonto hos Miele. Användarkontot kan du skapa i Mieles app.

Kontrollera att signalen från ditt nätverk är tillräckligt stark där fläkten finns.

Tillgänglighet Miele@home

Vilka funktioner du kan använda i Miele-appen beror på vilka Miele@home-servicetjänster som är tillgängliga i ditt land.

Servicetjänsten för Miele@home finns inte i alla länder.

Gå till Mieles hemsida www.miele.se för information om tjänstens tillgänglighet.

Appen Miele

Appen Miele kan laddas ner utan kostnad från App Store® eller Google Play™.



Ansluta via app

Du kan upprätta nätverksförbindelsen med appen Miele.

- Installera appen Miele på din mobila enhet.

För att göra en inloggning behöver du:

1. lösenordet till ditt wifi-nätverk
2. lösenordet till fläkten.



Lösenordet för fläkten består av de sista 9 siffrorna i tillverkningsnumret. Du hittar numret på typskylten.

Om du fäller upp ångskärmen så hittar du typskylten.

- Logga in produkten i appen. Följ inloggningsstegen.

Om en uppmaning visas att aktivera fläktens wifi gör du följande:

- Tryck på På/Av-knappen

Alla symboler lyser med minskad ljusstyrka.

- Håll knappen för Fortsatt drift intryckt tills symbolerna för fettfilter och kolfilter lyser.

- Tryck på knappen **2**.

2 lyser ihållande, **3** blinkar.

Fläkten är beredd för anslutning de kommande 10 minuterna.

- Följ stegen i appen.

Efter lyckad anslutning lyser **2** och **3** ihållande.

- Bekräfta valet med knappen för Fortsatt drift .

Fläkten kan nu manövreras via appen.

Om anslutningen inte kan göras så blinkar **2** och **3** eller så avbryts processen efter 10 minuter.

- Upprepa processen.

Idrifttagning



Logga ur wifi och fjärrstyrning

För att upprätta en ny wifi-anslutning eller en anslutning till fjärrstyrning, måste först befintliga anslutningar avslutas.

Vid utloggning loggas alltid såväl wifi som en ansluten fjärrstyrning ut.

- Tryck på På/Av-knappen .

Alla symboler lyser med minskad ljusstyrka.

- Håll knappen för Fortsatt drift ⁵/₁₅ intryckt tills symbolerna för fettfilter  och kolfilter  lyser.

- Tryck på knappen **1**.

Vid en befintlig wifi-anslutning lyser **2** och **3** ihållande.

Om en fjärrstyrning är inloggad så lyser dessutom **B**.

- Tryck på knappen **1**.

2 lyser ihållande och **3** blinkar.

Efter några sekunder blinkar **2**, **3** och **B**. Anslutningen är avslutad.

- Lämna frånkopplingsläget på fläkten genom att trycka på knappen Fortsatt drift ⁵/₁₅.

Alla anslutningar är avslutade. Du kan upprätta en ny anslutning.

Ställa in Con@ctivity

Aktivera Con@ctivity 3.0 via det lokala wifi-nätverket

Förutsättning:

- Wifi-nätverk i hemmet
- Wifi-kompatibel håll från Miele

- Anslut fläkten och hällen till wifi-nätverket (se avsnittet "Ställa in Miele@home").

Con@ctivity-funktionen aktiveras automatiskt.

Aktivera Con@ctivity 3.0 med en direkt internetanslutning



Som alternativ till anslutning till ett lokalt nätverk kan du skapa en direktanslutning mellan hällen och fläkten.

Förutsättning:

- Wifi-kompatibel håll från Miele

- Tryck på På/Av-knappen .

Alla symboler lyser med minskad ljusstyrka.

- Håll knappen för Fortsatt drift ⁵/₁₅ intryckt tills symbolerna för fettfilter  och kolfilter  lyser.



- Tryck på knappen **3**.

2 lyser ihållande, **3** blinkar.

Fläkten är beredd för anslutning de kommande 10 minuterna.

- Starta wifi-anslutningen på hällen. Information om hur du ska gå till väga hittar du i bruksanvisningen till hällen.

Efter lyckad anslutning lyser **2** och **3** ihållande.

- Bekräfta valet med knappen för Fortsatt drift ⁵ ¹⁵.

Om anslutningen inte kan göras så blinkar **2** och **3** eller så avbryts processen efter 10 minuter.

- Bryt anslutningen på fläkten (se “Logga ur wifi”) **och** på hällen.
- Upprepa processen.





Om det finns en direkt wifi-anslutning kan hällen och fläkten inte ingå i ett hemnätverk. De kan då till exempel inte styras med Miele-appen. Om du vill ansluta till det lokala nätverket senare måste du först bryta den direkta anslutningen mellan hällen och fläkten (se avsnittet “Logga ur wifi”).

Logga in fjärrkontroll

Miele DARC 7 är ett extra tillbehör

- Tryck på På/Av-knappen  på fläkten.



Alla symboler lyser med minskad ljusstyrka.

- Håll knappen för Fortsatt drift ⁵ ¹⁵ intryckt tills symbolerna för fettfilter  och kolfilter  lyser.
- Tryck på knappen **B**.

2 lyser ihållande, **3** blinkar.

- Starta inloggningen på fjärrkontrollen. Information om hur du ska gå till väga hittar du i bruksanvisningen till fjärrstyrningen.

Efter lyckad inloggning lyser **2** och **3** ihållande.

- Bekräfta valet med knappen för Fortsatt drift ⁵ ¹⁵.

Logga ut fjärrkontrollen

- Information om inloggningen hittar du i avsnittet “Idrifttagning”, “Logga ur wifi och fjärrstyrning”.

Styrning (automatisk)

Matlagning med Con@ctivity på en elektrisk häll

- Starta en kokzon på önskat läge.

Belysningen tänds.

Efter några sekunder startar fläkten, först kort på läge **2**, för att sedan byta till läge **1**.

Fläkten väljer automatiskt rätt läge under matlagningen. Effektläget på fläkten beror på hur många kokzoner som är startade och deras effektlägen.

Fläkten reagerar med fördröjning. Under detta beaktas att en ändring av hällens effektläge inte omedelbart leder till mindre eller mer ånga.

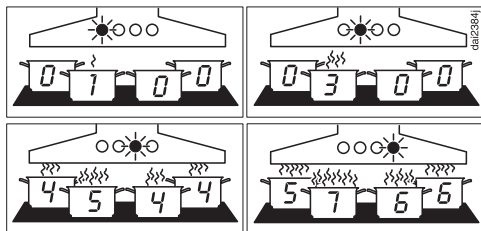

Exempel för fläktläge **1** till **B**

- Stäng av alla kokzoner efter matlagningen.

Fläkten kommer inom de närmsta minuterna att stegvis sänka effekten för att till sist stängas av helt.

På så vis renas luften från ånga och matos som eventuellt finns kvar efter matlagningen.

Efter ytterligare 30 sekunder släcks belysningen.

Stekning med Con@ctivity

- Om du till exempel värmer upp en stekpanna på högsta läget för att steka på något. Efter cirka 10 sekunder till 4 minuter sänker du värmen igen (60 sekunder till 5 minuter på en HighLight-häll).

Fläkten känner av när mat steks.

Fläkten startas och kommer att växla ner till fläktläge 3 efter att värmen på hällen har sänkts och kommer sedan att stanna på den effekten i cirka 5 minuter.

Sedan kommer fläkteffekten att bestämmas av Con@ctivity-funktionen.

Du kan också på förhand manuellt välja ett annat fläktläge.

Matlagning med Con@ctivity på en gashäll

- Starta en kokzon på önskat läge.

Belysningen tänds.

Efter några sekunder startar fläkten, först kort på läge **2**.

Fläkten hålls kvar på läge **2**, oberoende av valt effektläge på hällen.

- Stäng av alla kokzoner efter matlagningen.

Funktionen Fortsatt drift aktiveras. Siffran **5** på knappen Senare start  lyser.

Fläkten och hällens belysning stängs av/släcks efter 5 minuter.

På så vis renas luften från ånga och matos som eventuellt finns kvar efter matlagningen.

Lämna automatdriften medan du lagar mat

Du kan lämna automatdriften medan du lagar mat:

- Välj ett annat fläktläge manuellt eller
- stäng av fläkten manuellt eller
- aktivera funktionen Senare start ⁵ eller
- styr hällbelysningen (gäller endast i kombination med en gashäll).

Återgå till automatdrift

I kombination med elektrisk häll:

- om du efter ett manuellt val av ett fläktläge inte aktiverar fläkten under cirka 5 minuter
- det manuellt valda fläktläget motsvarar det automatiska driftläget igen
- fläktmotorn och hällen har varit avstängda i minst 30 sekunder. När du kopplar in hällen nästa gång så kommer automatdriften att starta automatiskt.

I kombination med gashäll:

- fläktmotorn och hällen har varit avstängda i minst 30 sekunder. När du kopplar in hällen nästa gång så kommer automatdriften att starta automatiskt.

Lämna automatdriften under hela matlagningen

- Starta fläkten **innan** hällen.

Con@ctivity är avaktiverad tills fläkten stängs av.

Om fläktmotorn och hällen har varit avstängda i minst 30 sekunder efter matlagning, så kommer automatdriften att starta automatiskt nästa gång du startar hällen.

Styrning (manuell)

Laga mat utan Con@ctivity-funktionen (manuell användning)

I följande lägen ska fläkten användas manuellt:

- Con@ctivity-funktionen är avaktiverad.
- Du har avaktiverat Con@ctivity-funktionen (se avsnittet "Användning (automatisk drift) –Pausa automatdriften").

Starta fläkten

- Tryck på På/Av-knappen .

Alla symboler lyser med minskad ljusstyrka.

- Koppla in fläkten genom att trycka på en av knapparna **1** till **B**.

Välja effektläge

- Välj önskat effektläge med knapparna **1** till **B**.
- När du trycker på knappen **B** så är första boosterläget aktiverat.

Symbolen **B** lyser.

- När du åter trycker på knappen **B** så är andra boosterläget aktiverat.





Symbolen **B** lyser.

Gå tillbaka till boosterlägena

Det andra boosterläget sänks automatiskt till det första boosterläget efter 2 minuter.

Det första boosterläget sänks automatiskt till läge **3** efter 5 minuter.

Välja eftergångstid

- Tryck på touchknappen Fortsatt drift  efter matlagningen medan fläkten fortfarande är igång:
 - En gång: fläkten stängs av efter 5 minuter (**5**  lyser).
 - Andra gången: fläkten stängs av efter 15 minuter (**15** lyser).
 - Om du trycker på knappen för Fortsatt drift  igen förblir fläkten igång ( slocknar).

Stänga av fläkten

- Tryck på knappen för det aktiva fläktiläget.

Fläkten stängs av.

Tända hållbelysningen

- Tryck på På/Av-knappen .

Alla symboler lyser med minskad ljusstyrka.

- Tryck kort på knappen belysning .

Belysningen kopplas in på maximal ljusstyrka. Alla 3 staplar bredvid belysningsknappen  lyser.

Dimra hållbelysningen

- Håll knappen för belysning  intryckt medan belysningen är tänd.

Ljusstyrkan blir svagare tills du släpper knappen.

- Håll knappen Belysning  intryckt igen.

Ljusstyrkan blir ljusare tills du släpper knappen.

- Du kan även välja mellan 3 ljusstyrkor genom att röra på stapeln bredvid belysningsknappen .

Släcka hållbelysningen

- Tryck på knappen belysning .

Belysningen släcks.

Anpassa inställningar

Intervall för fettfiltrets drifttidsräknare





Vid leverans är ett rengöringsintervall på 30 timmar inställt.

- Ett kortare intervall på 20 timmar är lämpligt om du steker och friterar mycket.
- Om du inte lagar mat så ofta är det ändå bra med ett kortare rengöringsintervall. Det kortare intervallet förhindrar att fett som har samlats hårdnar och försvårar rengöringen.
- Du kan välja ett intervall på 40 eller 50 timmar om du regelbundet lagar fettsnål mat.

Ändra intervall för fettfiltrets drifttidsräknare

- Tryck på På/Av-knappen .

Alla symboler lyser med minskad ljusstyrka.

- Håll knappen för Fortsatt drift  intryckt tills symbolerna för fettfilter  och kolfilter  lyser.
- Tryck på symbolen för fettfilter .

Fettfiltersymbolen  och en av kontrollamporna för fläkteffekt blinkar.

1 till **B** visar den inställda tiden:

- 1**..... 20-timmarsvisning
- 2**..... 30-timmarsvisning
- 3**..... 40-timmarsvisning
- B**..... 50-timmarsvisning

- Genom att trycka på siffrorna så väljer du önskad tid.

- Bekräfta valet med knappen för fettfilter . Får du ingen bekräftelse inom 4 minuter behålls den gamla inställningen.

Intervall för kolfiltrets drifttidsräknare





Fabriksinställningen är inställd på ett intervall på 180 timmar.

- Om du ofta tillagar maträtter som skapar mycket matos rekommenderar vi att du kortar ner intervallet till 120 timmar.
- Om du sällan tillagar maträtter som skapar mycket matos kan du förlänga intervallet till 240 timmar.

Ändra eller avaktivera kolfiltrets drifttidsräknare

- Tryck på På/Av-knappen .

Alla symboler lyser med minskad ljusstyrka.

- Håll knappen för Fortsatt drift  intryckt tills symbolerna för fettfilter  och kolfilter  lyser.
- Tryck på symbolen för kolfilter .

Kolfiltersymbolen  och en av kontrollamporna för fläkteffekt blinkar.

Indikeringarna **1** till **B** visar det inställda intervallet:

- 1**..... 120-timmarsvisning
- 2**..... 180-timmarsvisning
- 3**..... 240-timmarsvisning
- B**..... avaktiverad

- Välj önskat intervall genom att trycka på siffrorna.

- Bekräfta valet med knappen för kolfilter . Får du ingen bekräftelse inom 4 minuter behålls den gamla inställningen.



Aktivera/avaktivera powermanagement

Tänk på att en avaktivering kan leda till en högre energiförbrukning.



- Tryck på På/Av-knappen .

Alla symboler lyser med minskad ljusstyrka.

- Håll knappen för fortsatt drift  15 sekunder intryckt.

Efter ett par sekunder tänds symbolerna för fettfilter  och kolfilter , och efter ytterligare 7 sekunder tänds indikeringen **1**.

- Tryck sedan på följande touchknappar efter varandra

- knappen Belysning ,
- touchknappen **1** och åter
- knappen Belysning .

Om Powermanagement är aktiverat lyser **1** och **B** ihållande.

Är det avaktiverat blinkar **1** och **B**.

- Tryck på knappen **1** för att avaktivera Powermanagement.

1 och **B** blinkar.

- Tryck på knappen **B** för att aktivera funktionen.

1 och **B** lyser med fast sken.

- Bekräfta valet med knappen för Fortsatt drift .

Alla kontrollampor släcks.

Om ingen bekräftelse görs inom 4 minuter bibehålls den gamla inställningen.

Säkerhetsavstängning

Om powermanagement är avaktiverat så kommer fläkten och hällens belysning att stänga av sig själv efter 12 timmar.

- Tryck på knappen På/Av  för att starta igen.

Anpassa inställningar

Avaktivera/aktivera ljudsignalen för touchknappar



När du väljer en funktion med touchknapparna hörs en kort ljudsignal som bekräftelse.

Ljudsignalen kan avaktiveras.

- Tryck på På/Av-knappen .

Alla symboler lyser med minskad ljusstyrka.

- Håll knappen för fortsatt drift  intryckt.

Efter ett par sekunder tänds symbolerna för fettfilter  och kolfilter , och efter ytterligare 7° sekunder tänds indikeringen **1**.

- Tryck sedan tre gånger på knappen **1**.

När ljudsignalen är aktiverad så lyser **2** och **3** ihållande.

Är den avaktiverad så blinkar **2** och **3**.

- För att avaktivera ljudsignalen trycker du på knappen **1**.

2 och **3** blinkar.

- Tryck på knappen **B** för att aktivera funktionen.

2 och **3** lyser med fast sken.

- Bekräfta valet med knappen för Fortsatt drift .

Alla kontrollampor släcks.

Om ingen bekräftelse görs inom 4 minuter bibehålls den gamla inställningen.

Den här fläkten arbetar väldigt effektivt och energisparande.

- Se till att köket är ordentligt ventilerat när du lagar mat. Om inte tillräckligt med luft tillförs vid frånluftsdrift kommer inte fläkten att arbeta effektivt och driftljudet blir högre.
- Laga mat på så låg effekt som möjligt. Lite matos betyder också lägre effektläge på fläkten och därmed lägre energiförbrukning.
- Rengör eller byt filtret med regelbundna intervall. Väldigt smutsiga filter minskar effekten, är inte lika hygieniskt och bidrar till en ökad brandrisk.
- Använd Con@ctivity-funktionen. Fläkten startar och stängs av automatiskt. Den kommer att välja det perfekta effektläget för alla tillfällen samtidigt som den drar så lite energi som möjligt.
- Om du använder fläkten manuellt så beakta följande:
 - Kontrollera det valda effektläget på fläkten. Det räcker ofta med ett lägre effektläge. Använd bara Booster-läget när det behövs.
 - Om det osar väldigt mycket kan du redan tidigt höja effektläget. Det är mycket effektivare än att låta fläkten gå längre för att få upp os som redan spritt ut sig i köket.
 - Tänk på att stänga av fläkten efter matlagningen igen. Använd funktionen Fortsatt drift om det fortfarande är kvar ånga och lukt i köket efter matlagning. Fläkten stänger automatiskt av sig efter en vald tid.

Rengöring och skötsel

⚠ Bryt alltid strömmen till fläkten före rengöring och skötsel (se avsnittet "Säkerhetsanvisningar och varningar").

Rengöra höljet

- Rengör alla ytorna och manöverelementen endast med en lätt fuktad trasa, diskmedel och varmt vatten.
- Ta ut fettfiltret och gör rent de delar av höljet som du kommer åt. På så vis undviker du brandrisk.
- Torka därefter ytorna torra med en mjuk trasa.
- Glasytorna kan du rengöra med ett vanligt fönsterputsmedel.

Anvisningar för rengöring av höljet

Vid användning av olämpliga rengöringsmedel kan ytorna skadas.

Använd inte dessa rengöringsmedel:

- rengöringsmedel som innehåller soda, ammoniak, syra eller klorid,
- skurmedel, hårda disksvampar eller gamla disksvampar som innehåller rester av skurmedel.

Vid rengöring av färgade ytor på höljet repas ytan, vilket kan synas beroende på rumsbelysningen.

Fettfilter

Rengöringsintervall fettfilter

Efter en förinställd drifttid tänds symbolen för fettfilter  för att påminna dig om att göra rent fettfiltren.

Rengör fettfiltren senast var 3–4 vecka, även om symbolen för fettfilter  ännu inte har tänts. Fettrester som inte tas bort förhårdnar så småningom och blir svåra att få bort.

Öppna ångskärmen

Ångskärmen hålls på plats med magneter.

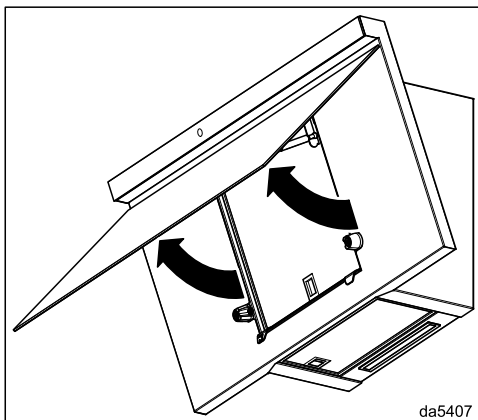

- Dra ångskärmen något neråt från fästet och luta den sedan uppåt.

Ta ut fettfiltret

⚠ Både filtret och hällen kan ta skada om filtret ramlar ner. Håll i fettfiltret ordentligt när du ska ta ut det.

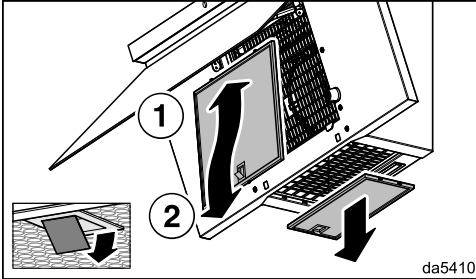

- Öppna spärren till det främre fettfiltret, skjut fettfiltret en bit uppåt och ta ut det framåt.
- Öppna spärren till det nedre fettfiltret och ta ut fettfiltret neråt.

Rengöra uppsamlingsrännan

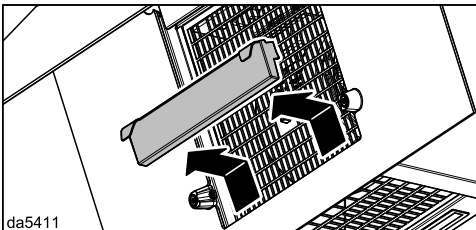

- Dra försiktigt ut uppsamlingsrännan uppåt och håll ut det uppsamlade kondensvattnet.
- Rengör uppsamlingsrännan med en fuktig trasa och sätt in den igen.

Rengöra fettfiltret för hand

- Rengör fettfiltren med en diskborste i varmt vatten med mildt handdiskmedel i. Späd alltid ut diskmedlet med vatten och använd det inte koncentrerat.
- Lägg fettfiltren på tork på ett underlag som suger upp fukten bra.

Anvisningar för rengöring för hand

Vid regelbunden användning av olämpliga rengöringsmedel kan filterytorna skadas.

Använd inte dessa rengöringsmedel:

- kalklösande rengöringsmedel
- skurmedel i pulver eller flytande form
- aggressiva allrengöringsmedel och fettlösningsprayer
- ugnsspray

Diska fettfiltren i diskmaskin

- Placera fettfiltren lodrätt eller lutande i underkorgen. Se till att spolarmen kan röra sig fritt.
- Använd ett vanligt diskmedel som går att köpa i handeln.
- Välj ett program med en disktemperatur på maximalt 65 °C.

Rengöring och skötsel

Anvisningar för rengöring i diskmaskin

Fettfiltren kan bli oanvändbara på grund av för höga temperaturer, till exempel genom att de ändrar form. Välj ett program som inte överskrider den rekommenderade temperaturen.

Följ instruktionerna i diskmaskinens bruksanvisning.

Beroende på vilket maskindiskmedel som används kan fettfiltrens insida få bestående missfärgningar. Detta inverkar inte på filtrens funktion.

Sätta in fettfilter

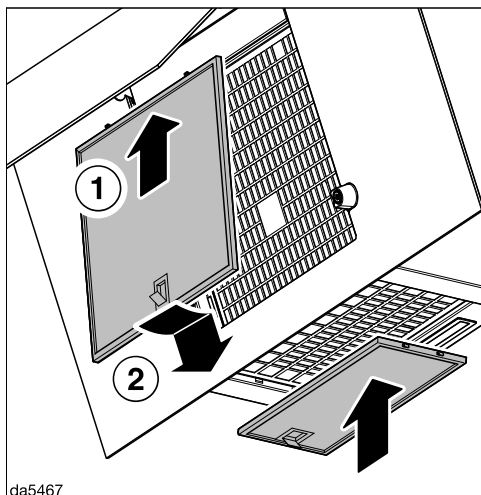

- Sätt tillbaka fettfiltren.

Stäng ångskärmen

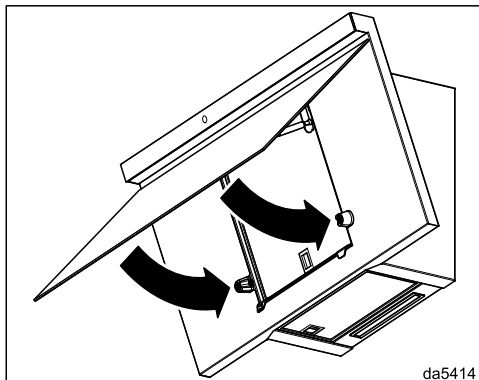

- Luta ångskärmen neråt. Den hålls på plats med magneter.

Återställa drifttidsräknaren för fettfiltret

De båda drifttidsräknarna måste nollställas efter rengöringen.

- Tryck på knappen för fettfilter  i ungefär 3 sekunder tills endast **1** blinkar.

Symbolen fettfilter  slocknar.

Byta fettfilter

En regelbunden användning och rengöring kan orsaka slitage på filterytorna, till exempel sprickor.

Om du fastställer skador ska fettfiltret bytas ut.

Du kan beställa och köpa fettfilter hos Miele service (se slutet av denna bruksanvisning) eller hos din Miele-återförsäljare.

Kolfilter

Bytesintervall kolfilter

Byt alltid ut kolfiltret när det inte längre kan fånga upp lukter.

Efter en drifttid på 180 timmar tänds symbolen för kolfilter  för att påminna dig om att byta kolfilter.

Vi rekommenderar att byta kolfiltret minst var 6:e månad.

Återaktiveringsintervall kolfilter

Om du använder ett regenereringsbart kolfilter (Miele DKF ... -R), så motsvarar intervallet bytesintervallet (se avsnittet "Bytesintervall kolfilter").

Se kolfiltrets bruksanvisning för återaktiveringen.

Sätta i och byta kolfilter

- Ta ut kolfiltret ur förpackningen.

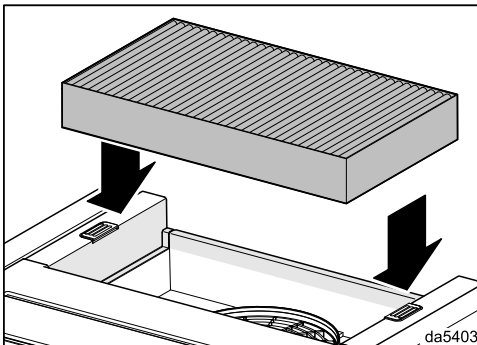

- Sätt in kolfiltret i hållaren på ovansidan av fläkten.

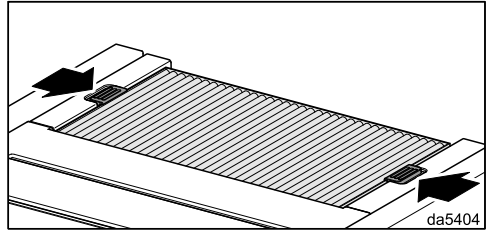

- Lås spärrarna.

Återställa driftidsräknaren för kolfilter

De båda driftidsräknarna måste nollställas efter bytet respektive återaktiveringen.

- Tryck på knappen för kolfilter  i ungefär 3 sekunder medan fläkten är inkopplad tills bara fläkteffekt **1** blinkar.

Kolfiltersymbolen  släcks.

Slänga förbrukat kolfilter

- Kasta förbrukade kolfilter i hushållssoporna.

Miele service

Under www.miele.se/c/hjalp-och-produktinformation-2303.htm och www.miele.se/c/reservdelar-och-tillbehor-24.htm får du mer information om hur du själv kan åtgärda fel och om Miele's reservdelar.

Få hjälp vid eventuella störningar

Om det uppstår fel som du själv inte kan åtgärda, var god kontakta din Miele återförsäljare eller Miele service.

Miele service kan du boka online under www.miele.se/service.

Du hittar kontaktuppgifterna på baksidan av den här anvisningen.

Service behöver modellbeteckning och tillverkningsnummer. Båda dessa uppgifter finns på typskylten.

Typskyltens plats på den externa fläktmotorn

Om du fäller upp ångskärmen så hittar du typskylten.

Miele's garanti

Garantitiden för produkten är två år.

Du hittar mer detaljerad information om garantivillkoren i garantihäftet.

Före installationen

 Läs igenom informationen i detta avsnitt och i avsnittet "Säkerhetsanvisningar och varningar" innan installationen påbörjas.

Ta bort skyddsfilmen

För att skydda fläktens delar mot transportskador är dessa försedda med en skyddsfilm.

- Avlägsna skyddsfilmen innan fläktens delar monteras. Du kan dra av den utan några verktyg eller hjälpmedel.

Installationsmaterial

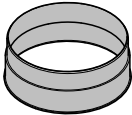

1 frånluftsanslutning

för frånluftsledning \varnothing på 150 mm

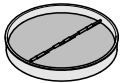

1 kallrasskydd

montering i motorenhetens utblåsningsanslutning. Beroende på typ av fläkt är kallrasskyddet redan monterat.

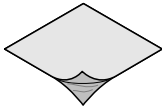

Täckfolie

för tätning av höljet



560909-01008850

4 skruvar 5 x 60 mm och
4 pluggar 8 x 50 mm

för fastsättning på väggen.

 Skruvarna och pluggarna är avsedda för massiva murverk.

För andra väggkonstruktioner ska skruvar och pluggar som passar för materialet användas.

Kontrollera även att väggen har tillräcklig bärfkraft.



09032340

1 skruv 4 x 14 mm

för fastsättning av kallrasskyddet



00040035

1 täckkåpa



08161800

2 klistermärke



MpBooklet

Monteringsplan

De enskilda monteringsstegen beskrivs i monteringsanvisningen.

081619391

Installera

Mått

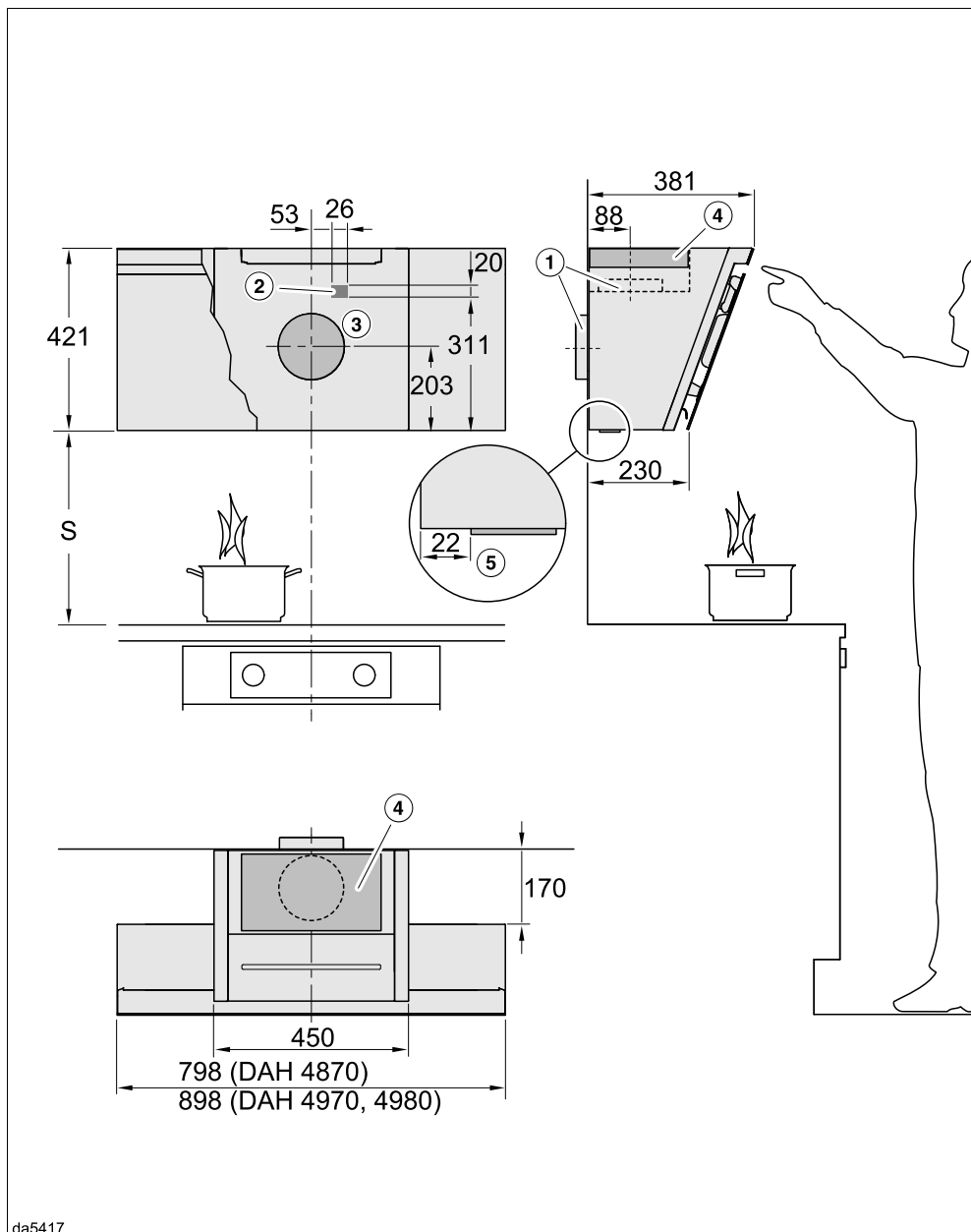

Bilden är inte skalenlig

- ① Frånluftsledning uppåt alternativt bakåt
- ② Öppning, om nätanslutningen inte görs med en stickpropp utan med fast anslutning.
- ③ Öppning för frånluftsledning \varnothing 200 mm, så att frånluftsledningen är rörlig i väggen
- ④ Ventilationsöppning vid cirkulationsdrift. Avståndet till innertak eller till inredningar som monterats ovanför fläkten ska vara minst 300 mm.

Frånluftsanslutning \varnothing 150 mm

Vid användning av skorstenen DADC 1000 måste du beakta tillhörande måttkiss gällande installationsområde för eluttag och öppning för frånluft.

- ⑤ Hällbelysningens avstånd från bakväggen

Avstånd mellan häll och fläkt (S)

När du väljer avstånd mellan hällen och underkant på fläkten ska hälltillverkarens anvisningar följas.

Om inga större avstånd finns angivna ska minst följande säkerhetsavstånd hållas.

Se avsnittet "Säkerhetsanvisningar och varningar".

Häll	Minsta avstånd - S
Elektrisk häll	450 mm
Elektrisk grill, elektrisk fritös	650 mm
Gashäll med flera brännare med $\leq 12,6$ kW total effekt, ingen av brännarna har $> 4,5$ kW	650 mm
Gashäll med flera brännare $> 12,6$ kW och $\leq 21,6$ kW total effekt, ingen av brännarna har $> 4,8$ kW.	760 mm
Gashäll med flera brännare $> 21,6$ kW total effekt eller en av brännarna $> 4,8$ kW.	ej möjligt
Gashäll med en brännare med ≤ 6 kW effekt	650 mm
Gashäll med en brännare med > 6 kW och $\leq 8,1$ kW effekt	760 mm
Gashäll med en brännare med $> 8,1$ kW effekt	ej möjligt

Installera

Monteringsanvisningar

- Det ska vara möjligt att arbeta fritt vid spisen/hällen samtidigt som att fläkten ska kunna användas optimalt.
- Tänk på att matos fångas upp sämre ju större avståndet mellan spisen/hällen och fläkten är.
- För att matoset ska tas upp optimalt bör beaktas att fläkten täcker hällen. Fläkten ska monteras rakt över spisen/hällen, inte på sidan om.
- För att monteringen ska kunna utföras riskfritt och för eventuell framtida service måste monteringsplatsen vara lättillgänglig. Tänk särskilt på detta när det gäller omkringliggande skåp, väggar och så vidare.

Borrschema för väggmontering

- Beakta medföljande monteringsanvisning.

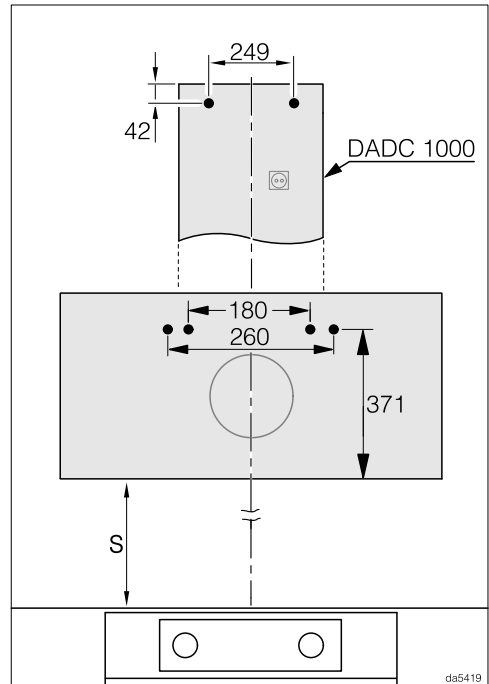

- Om det redan finns en bakre vägg som redan ska ha borrhålen färdiga måste avståndet mellan borrhålen anges (skruvar \varnothing 5 mm).

Frånluftsledning

 Under vissa omständigheter uppstår risk för förgiftning. Detta gäller särskilt om fläkten används samtidigt som värmekällor som är beroende av rumsluften.

Se avsnittet "Säkerhetsanvisningar och varningar".

Kontrollera med behörig sotare att frånluftsanslutningen är rätt utförd för att eliminera fara.

Använd endast glatta rör eller flexibla frånluftsslanger av godkänt icke brännbart material till frånluftsledningen.

Tänk på följande för att få största möjliga lufteffekt och lågt brus:

- Frånluftsledningens diameter får inte vara mindre än genomsnittet på frånluftsanslutningen (se avsnittet "Fläktens mått"). Detta gäller särskilt vid användning av platta kanaler.
- Frånluftsledningen måste vara så kort och rak som möjligt.
- Använd endast böjar med stor radie.
- Frånluftsledningen får inte vikas eller tryckas ihop.
- Alla anslutningar måste sitta fast och vara täta.
- Om frånluftsledningen har luckor så måste dessa öppnas när fläkten kopplas in.

Tänk på att allt som påverkar luftflödet negativt minskar effekten och höjer ljudnivån.

Ventilationskanal

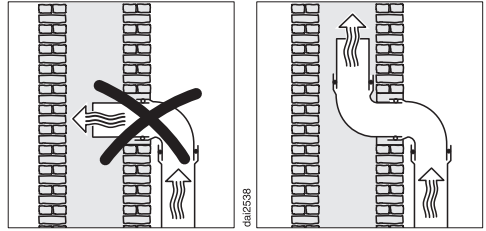

Om frånluften ska ledas in i en ventilationskanal måste genomföringsröret ligga i ventilationsriktningen.

Om ventilationskanalen används av flera fläktenheter måste dess tvärsnitt vara tillräckligt stort.

Installera

Kallrasskydd

- Använd ett kallrasskydd i frånluftssystemet.

Ett kallrasskydd ser till att det inte sker ett önskat luftutbyte mellan rums- och ytterluft när fläkten är avstängd.

Om frånluften leds ut utomhus rekommenderar vi att installera ett Miele-telekopprör eller en Miele-takgenomföring (extra tillbehör). Du har ett integrerat kallrasskydd.

Om inte ditt frånluftssystem har ett kallrasskydd, så kan det kallrasskydd som medföljer fläkten användas.

Kallrasskyddet sätts in i fläktens frånluftsanslutning.

Kondensvatten

Om frånluftledningen till exempel dras genom svala rum eller vindar kan det bildas kondensvatten i frånluftsledningen på grund av temperaturskillnader. Isolera frånluftsledningen för att minska temperaturskillnader.

Om frånluftsledningen dras vågrätt måste en lutning på minst 1 cm per meter hållas. Lutningen förhindrar att eventuellt kondensvatten rinner in i fläkten.

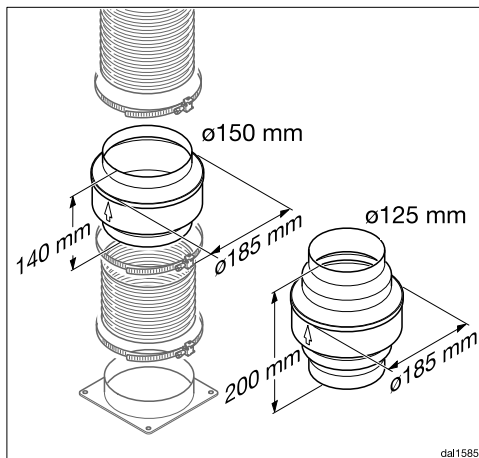

Förutom isoleringen av frånluftsledningen rekommenderar vi att en kondensvattenspär installeras, som tar upp och förångar kondensvattnet.

Kondensvattenspärar finns att köpa som extra tillbehör för frånluftsledningar med en diameter på 125 mm eller 150 mm.

Kondensvattenspärren måste installeras lodrätt så nära över fläktens utblåsningsanslutning som möjligt. Pilen på höljet visar utblåsningsriktningen.

Det går bara att använda en kondensvattenspär om frånluften leds uppåt från fläkten.

Miele övertar inget produktansvar för funktionsfel eller skador som orsakats av en otillräcklig frånluftsledning.

Ljuddämpare

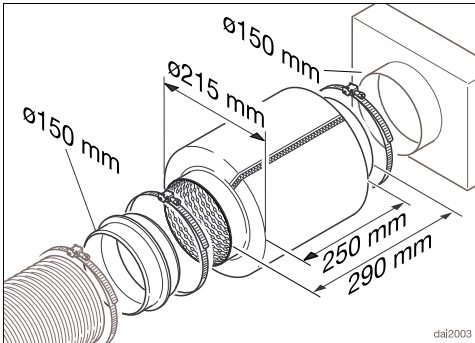

Som extra ljuddämpning kan en ljuddämpare installeras i frånluftsledningen (extra tillbehör).

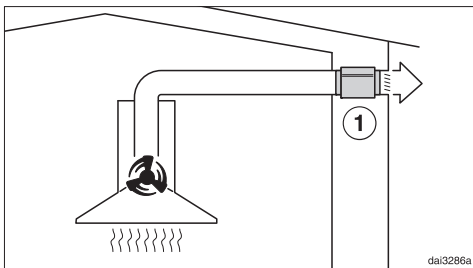

Under frånluftsdrift reducerar ljuddämparen såväl fläktljud utåt som ljud utifrån som tränger in i köket via frånluftsledningen (till exempel ljud från gatan). Ljuddämparen ska placeras så nära framför frånluftsutsläppet ① som möjligt.

Installera

Elanslutning

Fläkten är som standard “anslutningsklar” för anslutning till ett godkänt jordat uttag.

Om uttaget inte är går att komma åt eller om produkten ska ha fast anslutning, se till att det på installationsplatsen finns en avskiljningsanordning för varje pol.

 Brandfara på grund av överhettning.

Grenuttag och förlängningskablar kan leda till överbelastning på kablarna om de används med fläkten.

Använd av säkerhetsskäl inga grenuttag eller förlängningskablar.

Elanslutningen måste utföras enligt gällande föreskrifter.

Av säkerhetsskäl rekommenderar vi användning av en jordfelsbrytare av typen  i den tilldelade installationen för fläktens elektriska anslutning på uppställningsplatsen.

En skadad anslutningskabel får bara ersättas med en speciell anslutningskabel av samma modell (kan beställas hos Miele service). Av säkerhetsskäl får kablarna bara bytas av en auktoriserad fackman eller av Miele service.

Uppgifter om anslutningseffekt och säkring finns i denna bruksanvisning eller på typskylten. Jämför uppgifterna med uppgifterna för elanslutningen på uppställningsplatsen.

Hör efter med en elektriker vid tveksamhet.

Det är möjligt att tidvis eller permanent använda en fristående eller icke nätsynkron energiförsörjningsenhet (till exempel fristående elnätverk, backupsystem).

Driften förutsätter att energiförsörjningsenheten följer föreskrifterna enligt EN 50160 eller liknande. De skyddsåtgärder som ska tas på uppställningsplatsen och i denna Miele-produkt vad gäller funktion och arbetssätt måste även säkerställas i fristående respektive icke nätsynkron drift. Vid behov ska åtgärderna ersättas med likvärdiga åtgärder i installationen. Exempelvis enligt det som står i aktuell publicering från VDE-AR-E 2510-2.

Tekniska data

Fläktmotor	220 W
Hällbelysning	3,2 W
Total anslutningseffekt	223,2 W
Nätspänning, frekvens	AC 230 V, 50 Hz
Säkring	10 A
Nätanslutningens längd	1,3 m
Förinställd ljustemperatur	3500 K
Inställbar ljustemperatur	2700 K–6500 K
Vikt	
DAH 4870	17 kg
DAH 4970, 4980	18 kg

Wifi-modul

Frekvensband	2,400–2,4835 GHz
Maximal sändningseffekt	< 100 mW

Extra tillbehör för cirkulationsdrift

Kolfilter DKF 29, DKF 29-S eller DKF 29-R (återanvändbart)

Konformitetsdeklaration

Härmed deklarerar Miele att denna fläkt uppfyller kraven i direktivet 2014/53/EU.

EU-konformitetsdeklarationens fulla text finns tillgänglig på www.miele.se under "Nedladdningsbara filer" på respektive produktsida.

För bruksanvisningar, service och information går du till Produktinformation under Kundservice på <https://miele.se/bruksanvisningar>. Ange produktens namn eller serienummer.

Anvisningar för jämförande tvätttester

Fastställande av energieffektivitet måste göras i frånluftsdrift. Vid leverans är fläkten inställd på cirkulationsdrift. Deaktivera drifttidsräknaren för kolfiltret för att ställa om till frånluftsdrift (se "Första idrifttagning").

Tekniska data

Datablad för köksfläktar för hushållsbruk

enligt förordning (EU) nr. 65/2014 och förordning (EU) nr. 66/2014

MIELE	
Modellbeteckning	DAH 4870 Sienna
Årlig energiförbrukning (AEC _{fläkt})	28,7 kWh/år
Energieffektivitetsklass	A++
Energieffektivitetsindex (EEI _{fläkt})	34,5
Flödesdynamisk effektivitet (FDE _{fläkt})	40,0
Flödesdynamisk klass	
A (effektivast) till G (minst effektiv)	A
Belysningseffektivitet (LE _{fläkt})	81,3 lx/W
Belysningseffektivitetsklass	
A (effektivast) till G (minst effektiv)	A
Fettfiltreringseffektivitet	70,7%
Fettfiltreringseffektivitetsklass	
A (effektivast) till G (minst effektiv)	D
Uppmätt luftflödesvärde vid bästa effektivitetspunkt	426,6 m ³ /h
Luftflöde vid minimihastighet	215 m ³ /h
Luftflöde vid minimihastighet	415 m ³ /h
Luftflöde intensiv- eller boostinställning	875 m ³ /h
Max luftflöde (Q _{max})	875,0 m ³ /h
Uppmätt lufttryck vid bästa effektivitetspunkt	407 Pa
A-viktade ljudeffektutsläpp, vid minimihastighet	38 dB
A-viktade ljudeffektutsläpp, vid maxhastighet	50 dB
Luftburet akustiskt buller för A-viktade ljudeffektutsläpp vid minimi- och maximihastighet	68 dB
Uppmätt elektrisk ineffekt vid bästa effektivitetspunkt	120,5 W
Effektförbrukning i standby-läge (P _s)	0,29 W
Märkeffekt för belysningsystemet	3,2 W
Genomsnittlig belysning över kokytan	260 lx
Tidsökningsfaktor	0,6

Datablad för köksfläktar för hushållsbruk

enligt förordning (EU) nr. 65/2014 och förordning (EU) nr. 66/2014

MIELE	
Modellbeteckning	DAH 4970 Sienna
Årlig energiförbrukning (AEC _{fläkt})	28,2 kWh/år
Energieffektivitetsklass	A++
Energieffektivitetsindex (EEI _{fläkt})	34,3
Flödesdynamisk effektivitet (FDE _{fläkt})	40,2
Flödesdynamisk klass	
A (effektivast) till G (minst effektiv)	A
Belysningseffektivitet (LE _{fläkt})	81,3 lx/W
Belysningseffektivitetsklass	
A (effektivast) till G (minst effektiv)	A
Fettfiltreringseffektivitet	70,7%
Fettfiltreringseffektivitetsklass	
A (effektivast) till G (minst effektiv)	D
Uppmätt luftflödesvärde vid bästa effektivitetspunkt	421,1 m ³ /h
Luftflöde vid minimihastighet	218 m ³ /h
Luftflöde vid minimihastighet	420 m ³ /h
Luftflöde intensiv- eller boostinställning	884 m ³ /h
Max luftflöde (Q _{max})	884,0 m ³ /h
Uppmätt lufttryck vid bästa effektivitetspunkt	408 Pa
A-viktade ljudeffektutsläpp, vid minimihastighet	38 dB
A-viktade ljudeffektutsläpp, vid maxhastighet	50 dB
Luftburet akustiskt buller för A-viktade ljudeffektutsläpp vid minimi- och maxihastighet	68 dB
Uppmätt elektrisk ineffekt vid bästa effektivitetspunkt	118,7 W
Effektförbrukning i standby-läge (P _s)	0,29 W
Märkeffekt för belysningsystemet	3,2 W
Genomsnittlig belysning över kokytan	260 lx
Tidsökningsfaktor	0,6

Tekniska data

Datablad för köksfläktar för hushållsbruk

enligt förordning (EU) nr. 65/2014 och förordning (EU) nr. 66/2014

MIELE	
Modellbeteckning	DAH 4980 Sienna
Årlig energiförbrukning (AEC _{fläkt})	28,2 kWh/år
Energieffektivitetsklass	A++
Energieffektivitetsindex (EEI _{fläkt})	34,3
Flödesdynamisk effektivitet (FDE _{fläkt})	40,2
Flödesdynamisk klass	
A (effektivast) till G (minst effektiv)	A
Belysningseffektivitet (LE _{fläkt})	81,3 lx/W
Belysningseffektivitetsklass	
A (effektivast) till G (minst effektiv)	A
Fettfiltreringseffektivitet	70,7%
Fettfiltreringseffektivitetsklass	
A (effektivast) till G (minst effektiv)	D
Uppmätt luftflödesvärde vid bästa effektivitetspunkt	421,1 m ³ /h
Luftflöde vid minimihastighet	218 m ³ /h
Luftflöde vid minimihastighet	420 m ³ /h
Luftflöde intensiv- eller boostinställning	884 m ³ /h
Max luftflöde (Q _{max})	884,0 m ³ /h
Uppmätt lufttryck vid bästa effektivitetspunkt	408 Pa
A-viktade ljudeffektutsläpp, vid minimihastighet	38 dB
A-viktade ljudeffektutsläpp, vid maxhastighet	50 dB
Luftburet akustiskt buller för A-viktade ljudeffektutsläpp vid minimi- och maximihastighet	68 dB
Uppmätt elektrisk ineffekt vid bästa effektivitetspunkt	118,7 W
Effektförbrukning i standby-läge (P _s)	0,29 W
Märkeffekt för belysningsystemet	3,2 W
Genomsnittlig belysning över kokytan	260 lx
Tidsökningsfaktor	0,6

Miele AB
Industrivägen 20, Box 1397
171 27 Solna

Tel / Serviceanmälan:
08-562 29 000

www.miele.se

Tyskland

Miele & Cie. KG
Carl-Miele-Straße 29
33332 Gütersloh

DAH 4870, DAH 4970, DAH 4980

sv-SE

M.-Nr. 12 607 160 / 00