



---

**FI** Astianpesukone  
**SV** Diskmaskin

---

**Käyttöohje** 2  
**Bruksanvisning** 28

# SISÄLTÖ

1. TURVALLISUUSTIEDOT.....	3
2. TURVALLISUUSOHJEET.....	4
3. TUOTEKUVAUS.....	6
4. KÄYTTÖPANEELI.....	7
5. OHJELMAT.....	8
6. VAIHTOEHDOT.....	10
7. ASETUKSET.....	10
8. KÄYTTÖÖNOTTO.....	13
9. PÄIVITTÄISKÄYTTÖ.....	15
10. VIHJEITÄ JA NEUVOJA.....	16
11. HOITO JA PUHDISTUS.....	18
12. VIANMÄÄRITYS.....	22
13. TEKNISET TIEDOT.....	26
14. YMPÄRISTÖNSUOJELU.....	26

## SINUN PARHAAKSESI

Kiitos, kun valitsit Electrolux-laitteen. Olet valinnut tuotteen, joka perustuu vuosikymmenien aikana hankittuun kokemukseen ja innovaatioon. Kekseliäs ja tyylikäs laite, joka on suunniteltu sinua varten. Laitetta käyttäessäsi voit olla aina varma erinomaisista tuloksista.

Tervetuloa Electroluxiin.

**Vieraile verkkosivullamme:**



Saat käyttöön liittyviä neuvoja, esitteitä, vianmääritysohjeita sekä huolto- ja korjausohjeita:

**[www.electrolux.com/support](http://www.electrolux.com/support)**



Rekisteröi tuotteesi saadaksesi parempaa huoltoa:

**[www.registerelectrolux.com](http://www.registerelectrolux.com)**



Osta laitteeseesi lisävarusteita, kulutustuotteita ja alkuperäisiä varaosia:

**[www.electrolux.com/shop](http://www.electrolux.com/shop)**

## ASIAKASPALVELU

Käytä aina alkuperäisiä varaosia.

Pidä seuraavat tiedot saatavilla ottaessasi yhteyttä valtuutettuun huoltoliikkeeseemme: Malli, PNC-tuotenumero, sarjanumero.

Tiedot löytyvät arvokilvestä.

⚠ Varoitus / Varoimi- ja turvallisuustietoja

ℹ Yleistietoa ja vinkkejä

🌿 Ympäristönsuojelutietoja

Oikeus muutoksiin pidätetään.

## 1. ⚠ TURVALLISUUSTIEDOT

Lue laitteen mukana toimitetut ohjeet ennen laitteen asennusta ja käyttöä. Valmistaja ei ota vastuuta henkilövahingoista tai vahingoista, jotka aiheutuvat virheellisestä asennuksesta tai käytöstä. Säilytä ohjeita aina varmassa ja helppopääsyisessä paikassa tulevia käyttökertoja varten.

### 1.1 Lasten ja taitamattomien henkilöiden turvallisuus

- 8-vuotiaat ja sitä vanhemmat lapset sekä henkilöt, joilla on fyysisiä, aisteihin liittyviä tai henkisiä rajoitteita tai puutteellinen kokemus tai tuntemus, voivat käyttää tätä laitetta vain, jos heitä valvotaan tai ohjataan laitteen turvallisessa käytössä ja jos he ymmärtävät käyttöön liittyvät vaarat.
- Tuote on pidettävä 3–8-vuotiaiden lasten ja erittäin laajoista ja monimutkaisista toiminnallisista rajoitteista kärsivien henkilöiden ulottumattomissa, ellei heitä valvota jatkuvasti.
- Alle 3-vuotiaat lapset tulee pitää kaukana laitteesta, ellei heitä valvota jatkuvasti.
- Lapset eivät saa leikkiä tällä laitteella.
- Pidä pesuaineet lasten ulottumattomissa.
- Pidä lapset ja kotieläimet poissa laitteen luota silloin, kun laitteen luukku on auki.
- Lapset eivät saa puhdistaa laitetta tai suorittaa siihen kohdistuvia käyttäjän huoltotoimenpiteitä ilman valvontaa.

### 1.2 Yleinen turvallisuus

- Laite on tarkoitettu käytettäväksi normaalissa yksityisessä kotitaloudessa ja vastaavissa käyttötilanteissa, joita ovat:
  - maatalot, henkilöstön keittiöympäristöt liikkeissä, toimistoissa ja muissa työympäristöissä
  - hotellien, motellien, ja muiden majoitustilojen asiakkaiden kodinomaisissa käyttöympäristöissä.

- Älä muuta laitteen teknisiä ominaisuuksia.
- Vedenpaineen (minimi ja maksimi) on oltava käytön aikana välillä 0.5 (0.05) / 10 (1.0) baaria (MPa)
- Noudata kattausten enimmäismäärää, joka on 15.
- Jos virtajohto vaurioituu, sen saa sähkövaaran välttämiseksi vaihtaa vain valmistaja, valtuutettu huoltoliike tai vastaava ammattitaitoinen henkilö.
- VAROITUS: Veitset ja muut teräväkärkiset välineet on asetettava koriin terävä kärki alaspäin osoittaen tai vaaka-asentoon.
- Älä jätä laitteen luukkua auki ilman valvontaa, jotta kukaan ei astu siihen epähuomiossa.
- Kytke laite pois päältä ja irrota pistoke pistorasiasta, ennen kuin aloitat huoltotoimet.
- Älä käytä korkeapainevesisuihkuja ja/tai höyryä laitteen puhdistamiseen.
- Jos laitteen alaosassa on tuuletusaukkoja, ne eivät saa olla maton yms. peitossa.
- Laite tulee liittää vesijohtoverkkoon laitteen mukana toimitettua uutta letkustoa käyttämällä. Vanhaa letkustoa ei saa käyttää.

## 2. TURVALLISUUSOHJEET

### 2.1 Asennus



#### **VAROITUS!**

Asennuksen saa suorittaa vain ammattitaitoinen henkilö.

- Poista kaikki pakkausmateriaalit.
- Vaurioitunutta laitetta ei saa asentaa tai käyttää.
- Älä käytä laitetta ennen kuin se on asennettu turvallisesti kalusteeseen.
- Noudata koneen mukana toimitettuja asennusohjeita.
- Siirrä laitetta aina varoen, sillä se on raskas. Käytä aina suojakäsineitä ja suojaavia jalkineita.
- Laitetta ei saa asentaa tilaan tai käyttää tilassa, jossa lämpötila on alle 0 °C.

- Asenna laite turvalliseen ja sopivaan paikkaan, joka täyttää asennusvaatimukset.

### 2.2 Sähkökytkentä



#### **VAROITUS!**

Tulipalo- ja sähköiskuvaara.

- Varoitus: tämä laite on tarkoitettu asennettavaksi/liitettäväksi rakennuksen maadoitusliitäntään.
- Varmista, että arvokilvessä olevat parametrit ovat verkkovirtalähteen sähköarvojen mukaisia.
- Kytke pistoke maadoitettuun pistorasiaan.
- Älä käytä jakorasioita tai jatkojohtoja.
- Varmista, ettei pistoke ja virtajohto vaurioiduu. Jos virtajohto joudutaan vaihtamaan, vaihdon saa suorittaa vain valtuutettu huoltoliike.

- Kytke pistoke pistorasiaan vasta asennuksen jälkeen. Varmista, että laitteen verkkovirtakytkentä on ulottuvilla laitteen asennuksen jälkeen.
- Älä vedä virtajohdosta pistoketta irrottaessasi. Vedä aina pistokkeesta.
- Laitteessa on 13 A pistoke. Jos pistokkeen sulakkeen vaihto on tarpeen, käytä vain 13 A ASTA (BS 1362) sulaketta (koskee vain Isoa-Britanniaa ja Irlantia).

## 2.3 Vesiliitäntä

- Älä vaurioita vesiletkuja.
- Ennen uusien putkien liittämistä, kun putkia ei ole käytetty pitkään aikaan, korjaustöiden jälkeen tai kun uusia laitteita (vesimittarit, jne.) on asennettu, anna veden virrata, kunnes se on puhdasta ja kirkasta.
- Tarkista ensimmäisen käyttökerran aikana ja sen jälkeen, ettei laitteessa ole näkyviä merkkejä vesivuodoista.
- Vedenottoletkussa on varoventtiili ja vaippa, jonka sisällä on virtajohto.

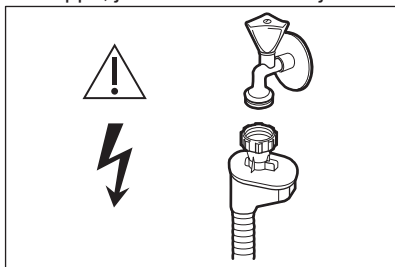

### **VAROITUS!**

Vaarallinen jännite.

- Jos vedenottoletku vaurioituu, sulje heti vesihana ja irrota pistoke verkkopistorasiasta. Ota yhteyttä valtuutettuun huoltoliikkeeseen vedenottoletkun vaihtamiseksi.

## 2.4 Käyttö

- Älä aseta helposti syttyviä tuotteita tai helposti syttyvien aineiden kanssa kosketuksissa olleita tuotteita laitteeseen, laitteen päälle tai sen lähelle.
- Astianpesukoneissa käytetyt pesuaineet ovat vaarallisia. Noudata

pesuainepakkaukukseen merkittyjä turvallisuusohjeita.

- Älä juo laitteessa olevaa vettä tai leiki sillä.
- Älä poista astioita laitteesta, ennen kuin ohjelma on päättynyt. Astioihin voi jäädä hiukan pesuainetta.
- Älä säilytä esineitä laitteen avoimen luukun päällä tai kohdista siihen painetta.
- Laitteesta voi poistua kuumaa höyryä, jos aavasta laitteen luukun kesken ohjelman.

## 2.5 Huolto

- Laitteen korjaukseen liittyvissä asioissa tulee ottaa yhteyttä valtuutettuun huoltopalveluun. Ainoastaan alkuperäisiä varaosia saa käyttää.
- Huomaa, että itse suoritettuihin tai muuten ammattilaisen suorittamiin korjauksiin ei voida ottaa vastuuta.
- Seuraavat varaosat ovat saatavilla 7 vuoden ajan mallin tuotannon lopettamisesta: moottori, kierto- ja tyhjennyspumppu, lämmittimet ja lämmitysvastukset (mukaan lukien lämpöpumput), putket ja vastaavat laitteistot (mukaan lukien letkut), venttiilit, suodattimet ja Aquastop-järjestelmät, ovikokoonpanojen rakenteelliset osat ja sisäosat, piirilevyt, elektroniset näytöt, painekeytkimet, termostaatit ja anturit, ohjelmistot ja laiteohjelmistot (mukaan lukien nollausohjelmisto). Huomaa, että jotkin näistä varaosista ovat saatavilla ainoastaan ammattilaiskorjaajille ja kaikki varaosat eivät välttämättä koske kaikkia malleja.
- Seuraavat varaosat ovat saatavilla 10 vuoden ajan mallin tuotannon lopettamisesta: luukkujen saranat ja tiivisteet, muut tiivisteet, suihkuvarret, tyhjennysaukon suodattimet, sisällä olevat telineet ja muoviset lisäosat kuten korit ja kannet.
- Lisätietoa tämän tuotteen sisällä olevista lamputta sekä erikseen myytävistä varalamputta: Kyseiset lamput on suunniteltu kestämaan kodinkoneissa vaativia fyysisiä

olosuhteita (esim. lämpötila, värinä, kosteus) tai ne antavat tietoa laitteen toimintatilasta. Niitä ei ole tarkoitettu muihin käyttötarkoituksiin eivätkä ne sovi huoneiden valaisemiseen.

- Irrota pistoke pistorasiasta.
- Leikkaa johto irti ja hävitä se.
- Poista luukun lukitus, jotta lapset ja eläimet eivät voisi jäädä kiinni laitteen sisälle.

## 2.6 Hävittäminen



**VAROITUS!**  
Henkilövahinko- tai tukehtumisvaara.

## 3. TUOTEKUVAUS

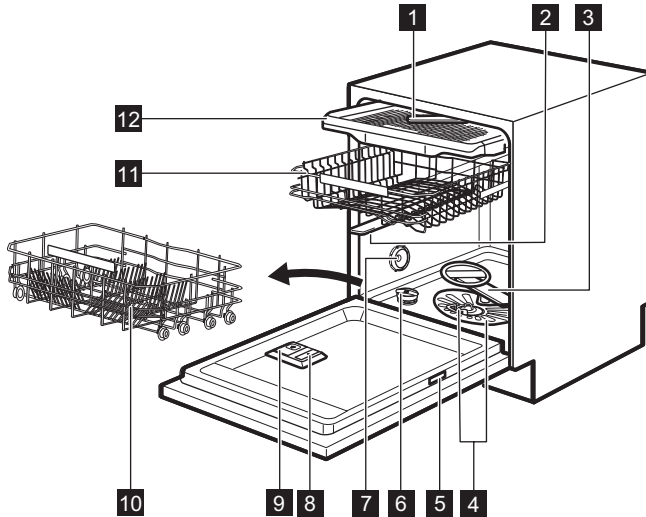

- |                             |   |
|-----------------------------|---|
| <b>1</b> Kattosuihkuvarsi   | <b>8</b> Huuhtelukirkasteen annostelija |
| <b>2</b> Ylempi suihkuvarsi | <b>9</b> Pesuaineen annostelija         |
| <b>3</b> Alempi suihkuvarsi | <b>10</b> Alempi kori                   |
| <b>4</b> Sihdit             | <b>11</b> Ylempi kori                   |
| <b>5</b> Arvokiipi          | <b>12</b> Ruokailuvälinelokero          |
| <b>6</b> Suolalokero        |   |
| <b>7</b> Ilma-aukko         |   |

## 4. KÄYTTÖPANEELI

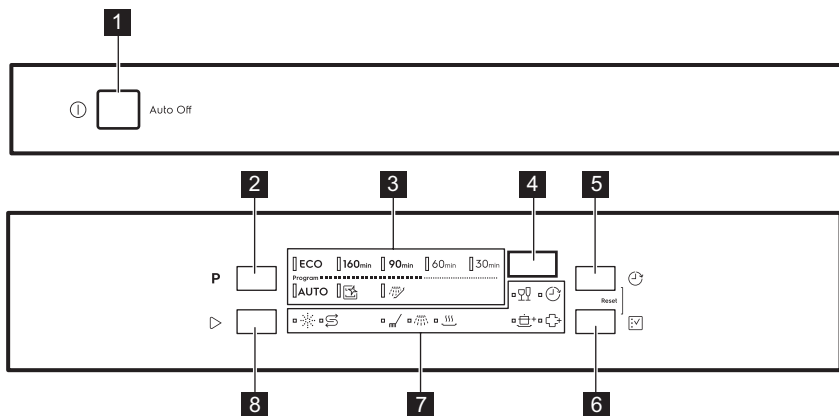

- |                               |                                |
|-------------------------------|--------------------------------|
| <b>1</b> Virtapainike         | <b>6</b> Lisätoiminto -painike |
| <b>2</b> Ohjelma -painike     | <b>7</b> Merkkivalot           |
| <b>3</b> Ohjelman merkkivalot | <b>8</b> Start -painike        |
| <b>4</b> Näyttö               |                                |
| <b>5</b> Ajastin -painike     |                                |

### 4.1 Merkkivalot

Merkkivalo	Kuvaus
	Suolan merkkivalo Se on päällä, kun suolalokeron täyttö on tarpeen. Se on aina pois päältä, kun ohjelma on käynnissä.
	Rypistymisenesto-merkkivalo. Se on päällä, kun huuhtelukirkastelokerron täyttö on tarpeen. Se on aina pois päältä, kun ohjelma on käynnissä.
	Pesuvaiheen merkkivalo. Palaa, kun pesuvaihe on käynnissä.
	Huuhteluvaiheen merkkivalo. Palaa huuhteluvaiheen aikana.
	Kuivausvaiheen merkkivalo. Palaa, kun valitset kuivausvaiheen sisältävän ohjelman. Viilkkuu kuivausvaiheen toimiessa.
	Delay -merkkivalo. Palaa, kun asetat ajastetun käynnistymisen.
	GlassCare -merkkivalo.
	ExtraPower -merkkivalo.
	ExtraHygiene -merkkivalo.

## 5. OHJELMAT

Ohjelmien järjestys taulukossa ei välttämättä vastaa niiden järjestystä käyttöpaneelissa.

Ohjelma	Täytetty astianpesukoneellinen	Likaisuusaste	Ohjelmavaiheet	Lisätoiminnot
<b>ECO 1)</b>	Astiasio, ruokailuvälineet, kattilat, pannut	Normaali, hieman kiinni kuivunutta likaa	<ul style="list-style-type: none"> <li>• Esipesu</li> <li>• Astianpesu 50 °C</li> <li>• Välihuuhtelu</li> <li>• Loppuhuuhdeltu 55 °C</li> <li>• Kuivaus</li> <li>• AirDry</li> </ul>	<ul style="list-style-type: none"> <li>• ExtraPower</li> <li>• GlassCare</li> <li>• ExtraHygiene</li> </ul>
<b>160min</b>	Astiasio, ruokailuvälineet, kattilat, pannut	Normaali-erittäin likainen, kiinni kuivunutta likaa	<ul style="list-style-type: none"> <li>• Esipesu</li> <li>• Astianpesu 60 °C</li> <li>• Välihuuhtelu</li> <li>• Loppuhuuhdeltu 60 °C</li> <li>• Kuivaus</li> <li>• AirDry</li> </ul>	<ul style="list-style-type: none"> <li>• ExtraPower</li> <li>• GlassCare</li> <li>• ExtraHygiene</li> </ul>
<b>90min</b>	Astiasio, ruokailuvälineet, kattilat, pannut	Normaali, hieman kiinni kuivunutta likaa	<ul style="list-style-type: none"> <li>• Astianpesu 60 °C</li> <li>• Välihuuhtelu</li> <li>• Loppuhuuhdeltu 55 °C</li> <li>• Kuivaus</li> <li>• AirDry</li> </ul>	<ul style="list-style-type: none"> <li>• ExtraPower</li> <li>• GlassCare</li> <li>• ExtraHygiene</li> </ul>
<b>60min</b>	Astiasio ja ruokailuvälineet	Tuore, hieman kiinni kuivunutta likaa	<ul style="list-style-type: none"> <li>• Astianpesu 60 °C</li> <li>• Välihuuhtelu</li> <li>• Loppuhuuhdeltu 50 °C</li> <li>• AirDry</li> </ul>	<ul style="list-style-type: none"> <li>• ExtraPower</li> <li>• GlassCare</li> <li>• ExtraHygiene</li> </ul>
<b>30min</b>	Astiasio ja ruokailuvälineet	Tuore	<ul style="list-style-type: none"> <li>• Astianpesu 50 °C</li> <li>• Välihuuhtelu</li> <li>• Loppuhuuhdeltu 45 °C</li> <li>• AirDry</li> </ul>	<ul style="list-style-type: none"> <li>• ExtraPower</li> <li>• GlassCare</li> <li>• ExtraHygiene</li> </ul>
<b>AUTO 2)</b>	Astiasio, ruokailuvälineet, kattilat, pannut	Kaikki	<ul style="list-style-type: none"> <li>• Esipesu</li> <li>• Astianpesu 50–60 °C</li> <li>• Välihuuhtelu</li> <li>• Loppuhuuhdeltu 60 °C</li> <li>• Kuivaus</li> <li>• AirDry</li> </ul>	
 <b>3)</b>	Ei mitään	Laitteen sisäosan puhdistus	<ul style="list-style-type: none"> <li>• Puhdistus 70 °C</li> <li>• Välihuuhtelu</li> <li>• Loppuhuuhdeltu</li> <li>• AirDry</li> </ul>	







## 6. VAIHTOEHDOT

 Halutut toiminnot on kytkettävä päälle aina ennen ohjelman käynnistämistä. Lisätoimintoa ei voi ottaa käyttöön tai poistaa käytöstä ohjelman ollessa käynnissä.

 Toimintopainikkeella voidaan selata saatavilla olevia lisätoimintoja ja niiden mahdollisia yhdistelmiä.

 Kaikki ohjelmat eivät ole keskenään yhteensopivia. Jos valitset yhteensopimattomia lisätoimintoja, laite kytkee niistä yhden tai useamman automaattisesti pois päältä. Ainoastaan edelleen päällä olevien lisätoimintojen merkkivalot palavat.

 Jos lisätoiminto ei ole saatavilla ohjelmaan, vastaava merkkivalo on sammunut tai se vilkkuu nopeasti joidenkin sekuntien ajan ja sammuu sen jälkeen.



 Lisätoimintojen käyttö voi vaikuttaa veden- ja energiankulutukseen sekä ohjelman kestoon.

### 6.1 GlassCare

Tämä vaihtoehto suojaa herkkää kuormaa, erityisesti lasiesineitä, vahingoittumiselta. Se estää valitun

ohjelman pesulämpötilan nopeat muutokset ja laskee lämpötilan arvoon 45 °C.



### Käynnistäminen GlassCare

Paina  -painiketta, kunnes merkkivalo  syttyy. Ohjelman päivitetty kesto näkyy näytössä.

### 6.2 ExtraPower

Tämä lisätoiminto parantaa valitun ohjelman astianpesutulosta. Se nostaa pesulämpötilaa ja pidentää kestoa.



### Käynnistäminen ExtraPower

Paina  -painiketta, kunnes merkkivalo + syttyy. Ohjelman päivitetty kesto näkyy näytössä.

### 6.3 ExtraHygiene

Tämä vaihtoehto mahdollistaa paremmat pesutulokset pitämällä lämpötilan välillä 65–70 °C vähintään 10 minuuttia viimeisen huuhteluvaiheen aikana.

### Käynnistäminen ExtraHygiene

Paina  -painiketta, kunnes merkkivalo + syttyy. Ohjelman päivitetty kesto näkyy näytössä.

## 7. ASETUKSET

### 7.1 Ohjelman valintatila ja käyttäjätila

Kun laite on ohjelman valintatilassa, voit asettaa ohjelman ja siirtyä käyttäjätilaan.

#### Käyttäjätilassa saatavilla olevat asetukset:

- Vedenpehmentimen taso veden kovuuden mukaan.



- Huuhtelukirkasteen taso vaaditun annostelun mukaan.
- AirDry-toiminnon käyttöönotto tai käytöstäpoisto.

**Laite tallentaa tallennetut asetukset, joten niitä ei tarvitse määrittää ennen jokaista ohjelmaa.**

## Ohjelmanvalintatilan asetus

Laite on ohjelmanvalintatilassa, kun ohjelman merkkivalo **ECO** on päällä ja ohjelman kesto näkyy näytössä.

Päälle kytkemisen jälkeen laite on oletuksena ohjelmanvalintatilassa. Jos näin ei ole, aseta ohjelmanvalintatila seuraavasti:

Paina ja pidä painettuina samanaikaisesti  ja  kunnes laite on ohjelmanvalintatilassa.

## Käyttäjätilaan siirtyminen

Varmista, että laite on ohjelmanvalintatilassa.

Siirry käyttäjätilaan painamalla ja pitämällä painettuna samanaikaisesti 

ja -painiketta, kunnes merkkivalot **ECO**, **160min** ja **90min** vilkkuvat ja näyttö on tyhjä.

## 7.2 Vedenpehennin

Vedenpehennin poistaa vedestä sellaiset mineraalit, jotka vaikuttaisivat haitallisesti pesutulokseen ja myös itse laitteeseen.

Mitä enemmän vedessä on näitä mineraaleja, sitä kovempaa vesi on. Veden kovuus mitataan ekvivalenttiasteikoilla.

Sääda vedenpehennin vastaamaan alueesi veden kovuutta. Paikallisen vesilaitoksen taholta saat neuvoja, jotka koskevat alueesi veden kovuutta. Aseta oikea vedenpehmentimen taso varmistaaksesi hyvät pesutulokset.

## Veden kovuus

Saksalaiset asteet (°dH)	Ranskalaiset asteet (°fH)	mmol / l	Clarcken asteet	Vedenpehmentimen taso
47 - 50	84 - 90	8.4 - 9.0	58 - 63	10
43 - 46	76 - 83	7.6 - 8.3	53 - 57	9
37 - 42	65 - 75	6.5 - 7.5	46 - 52	8
29 - 36	51 - 64	5.1 - 6.4	36 - 45	7
23 - 28	40 - 50	4.0 - 5.0	28 - 35	6
19 - 22	33 - 39	3.3 - 3.9	23 - 27	5 1)
15 - 18	26 - 32	2.6 - 3.2	18 - 22	4
11 - 14	19 - 25	1.9 - 2.5	13 - 17	3
4 - 10	7 - 18	0.7 - 1.8	5 - 12	2
<4	<7	<0.7	< 5	1 2)

1) Tehdasasetus:

2) Älä käytä suolaa tällä tasolla.

**Aseta oikea vedenkovuuden taso käytetystä pesuaineesta riippumatta, pitääksesi suolan lisäämisen merkkivalon käytössä.**



Suolaa sisältävät yhdistelmäpesuainetabletit eivät ole riittävän tehokkaita kovan veden pehmentämiseen.

### Regenerointiprosessi

Vedenpehmentimen tehokkuuden varmistamiseksi pehennyslaitteen hartsi on regeneroitava säännöllisesti. Tämä on automaattinen prosessi, joka on osa astianpesukoneen normaalia toimintaa.

Kun ohjeiden mukainen määrä vettä (ks. taulukon arvot) on kulutettu edellisestä regeneroinnista alkaen, uusi regenerointi suoritetaan loppuhuuhdelun jälkeen ennen ohjelman päättymistä.

Vedenpehmentimen taso	Vesimäärä (l)
1	250
2	100
3	62
4	47
5	25
6	17
7	10
8	5
9	3
10	3

Jos vedenpehennyksen asetus on korkea, se voidaan suorittaa myös ohjelman puolessavälissä ennen huuhtelua (kaksi kertaa ohjelman aikana). Regenerointi ei vaikuta ohjelman kestoon, ellei se tapahdu ohjelman puolessavälissä tai ohjelman lopussa lyhyellä kuivausvaiheella. Regenerointi pidentää tällöin ohjelman kokonaiskestoa 5 minuutilla.

Tästä seuraa, että seurauksena 5 minuuttia kestävä vedenpehmentimen huuhtelu voi käynnistyä saman ohjelman aikana tai seuraavan ohjelman alussa. Tämä lisää ohjelman vedenkulutusta yhteensä 4 litralla ja energiankulutusta yhteensä 2 Wh:lla. Vedenpehmentimen huuhtelu päättyy täydelliseen tyhjennykseen.

Kukin vedenpehmentimen huuhtelu (voidaan suorittaa useamman kerran

saman ohjelman aikana) voi pidentää ohjelman kestoa 5 minuutilla, kun se suoritetaan ohjelman alussa tai puolivälissä.



Tämän osion kaikki kulutusarvot on saavutettu laboratorio-olosuhteissa voimassa olevien standardien mukaisesti vedenkovuudella 2,5 mmol/litra (vedenpehennin: taso 3) asetuksen 2019/2022 regulation mukaisesti. Vedenpaine ja lämpötila, sekä virransyötön vaihtelut voivat vaikuttaa kulutusarvoihin.

## Vedenpehennystason asetus

Varmista, että laite on käyttäjätilassa.

1. Paina **P**.
  - Merkkivalo **ECO** vilkkuu edelleen.
  - Muut merkkivalot ovat pois päältä.
  - Nykyinen asetus näkyy näytössä, esim. **5 L=** taso 5.
2. Paina **P** toistuvasti muuttaaksesi asetuksen.
3. Vahvista asetus painamalla **Päälle/ Pois** -painiketta.

## 7.3 Huuhtelukirkastetaso

Huuhtelukirkaste auttaa kuivaamaan astiat ilman raitoja ja läikkiä. Huuhtelukirkastetta vapautuu automaattisesti kuumen huuhteluvaiheen aikana.

Huuhtelukirkasteen määräksi voidaan asettaa taso 1 (vähimmäismäärä) ja taso 6 (enimmäismäärä). Tehdasasetus: taso 4.



Kun huuhtelukirkastesäiliö on tyhjä, huuhtelukirkasteen merkkivalo syttyy täyttötärpeen ilmoittamiseksi. Jos kuivaustulokset ovat tyydyttävät käyttäessä ainoastaan yhdistelmäpesuainetabletteja, säiliö ja merkkivalo voidaan kytkeä pois päältä. Parhaan kuivaustuloksen saavutat

kuitenkin aina huuhtelukirkasteella ja pitämällä ilmoitustoiminnon päällä.

Voit poistaa huuhtelukirkasteannostelijan ja ilmoitustoiminnon käytöstä asettamalla huuhtelukirkasteen tasoksi 0.

## Huuhtelukirkastetason asetus

Varmista, että laite on käyttäjätilassa.

1. Paina .
  - Merkkivalo **160min** vilkkuu edelleen.
  - Muut merkkivalot ovat pois päältä.
  - Nykyinen asetus näkyy näytössä, esim. **4A** = taso 4.
2. Paina  toistuvasti muuttaaksesi asetuksen.
3. Vahvasta asetus painamalla Päälle/ Pois -painiketta.

## 7.4 AirDry

AirDry parantaa kuivaustulosta pienemmällä energiankulutuksella. Laitteen luukku avautuu automaattisesti kuivausvaiheen aikana ja jää raolleen.

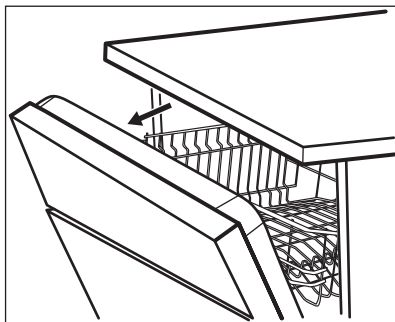

AirDry kytkeytyy automaattisesti toimintaan kaikkien ohjelmien kanssa lukuun ottamatta ohjelmaa  (mikäli sellainen on).

Kuivausvaiheen kesto ja luukun avautumisaika määräytyvät valitun ohjelman ja käytettyjen lisätoimintojen mukaan.

Kun AirDry avaa luukun, näytössä näkyy käynnissä olevan ohjelman jäljellä oleva aika.



### HUOMIO!

Älä yritä sulkea laitteen luukkuja 2 minuutin kuluessa sen automaattisesta avautumisesta. Jos teet niin, laite voi vaurioitua. Jos luukku suljetaan sen jälkeen vähintään 3 minuutin ajaksi, käynnissä oleva ohjelma päättyy.







### HUOMIO!

Jos lapset pääsevät käsiksi laitteeseen, suosittelemme kytkemään sen pois päältä AirDry. Luukun automaattinen avautuminen voi aiheuttaa vaaratilanteita.

## Pois päältä kytkeminen AirDry

Varmista, että laite on käyttöttilassa.

1. Paina .
  - Merkkivalo **90min** vilkkuu edelleen.
  - Muut merkkivalot ovat pois päältä.
  - Nykyinen asetus näkyy näytössä.
    -  = AirDry on kytkeytynyt pois päältä.
    -  = AirDry on päällä.
2. Paina  muuttaaksesi asetusta.
3. Vahvasta asetus painamalla Päälle/ Pois -painiketta.

## 8. KÄYTTÖÖNOTTO

1. Varmista, että vedenpehmentimen nykyinen taso vastaa vesijohtoverkon veden kovuutta. Säädä muussa tapauksessa vedenpehmentimen taso.
2. Täytä suolasäiliö.
3. Täytä huuhtelukirkastelokero.
4. Avaa vesihana.
5. Käynnistä ohjelma mahdollisten koneen sisällä olevien prosessijäämien poistamiseksi. Älä

käytä pesuainetta tai aseta astioita koreihin.

Ohjelman käynnistämisen jälkeen laite puhdistaa vedenpehmentimen hartsia korkeintaan 5 minuutin ajan. Pesuvaihe käynnistyy vasta tämän toiminnon jälkeen. Toiminto toistetaan säännöllisesti.

## 8.1 Suolasäiliö



### HUOMIO!

Käytä ainoastaan astianpesukoneisiin tarkoitettua karkeaa suolaa. Hieno suola lisää korroosion vaaraa.

Suolaa käytetään vedenpehmentimen hartsin puhdistukseen ja hyvän pesutuloksen takaamiseksi päivittäisessä käytössä.

### Suolasäiliön täyttäminen

1. Kierrä suolasäiliön korkkia vastapäivään ja poista se.
2. Kaada suolasäiliöön 1 litra vettä (vain ensimmäisellä käyttökerralla).
3. Täytä suolasäiliö astianpesukoneen suolalla (kunnes se on täysi).

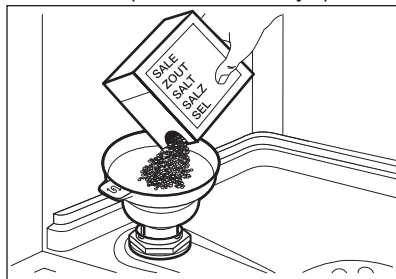

4. Loput rakeista voidaan lisätä säiliöön ravistamalla suppiloa varoen kahvasta kiinnipitäen.
5. Poista suolasäiliön suun ympärille roiskunut suola.

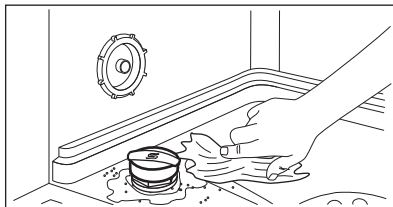

6. Sulje suolasäiliön korkki kiertämällä sitä myötäpäivään.



### HUOMIO!

Vettä ja suolaa voi tulla ulos suolasäiliöstä, kun täytät sen. Käynnistä lyhin ohjelma välittömästi suolasäiliön täyttämisen jälkeen korroosion estämiseksi. Älä laita astioita koreihin.

## 8.2

### Huuhtelukirkasteannostelijan täyttäminen

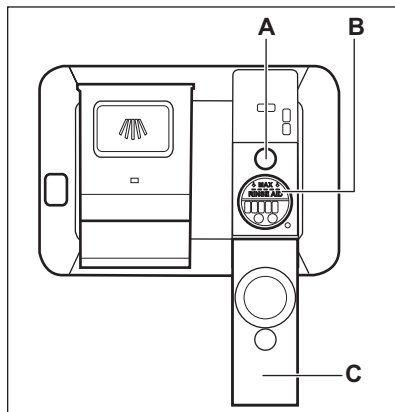

### HUOMIO!

Lokero (B) on tarkoitettu pelkästään huuhtelukirkastetta varten. Siihen ei saa laitta pesuainetta.



### HUOMIO!

Käytä ainoastaan astianpesukoneille tarkoitettuja huuhtelukirkasteita.

1. Avaa kansi (C).

2. Täytä annostelija (B) kunnes huuhtelukirkasteen pinta saavuttaa merkin "MAX".
3. Pyyhi yliroiskunut huuhtelukirkaste imukykyisellä liinalla. Näin välttyt liiallisen vaahdon muodostumiselta.
4. Sulje kansi. Varmista, että kansi lukittuu paikoilleen.

## 9. PÄIVITTÄISKÄYTTÖ

1. Avaa vesihana.
2. Kytke laite päälle painamalla Päälle/ Pois päältä -painiketta.

Varmista, että laite on ohjelmanvalintatilassa.

- Jos suolan merkkivalo palaa, täytä suolalokero.
- Jos huuhtelukirkasteen merkkivalo palaa, täytä huuhtelukirkasteannostelijan lokero.

3. Korien täyttäminen.
4. Lisää pesuaine.
5. Aseta ja käynnistä ohjelma, joka sopii pestävän pyykin tyyppille ja likaisuusasteelle.

### 9.1 Pesuaineen käyttö

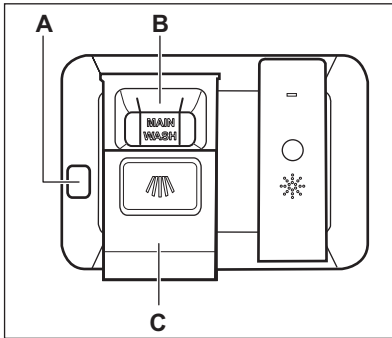

#### HUOMIO!

Käytä ainoastaan astianpesukoneille tarkoitettuja pesuaineita.

1. Paina vapautuspainiketta (A) avataksesi kannen (C).
2. Lisää pesuaine (geeli, jauhe tai tabletteina) lokeroon (B).
3. Jos ohjelma sisältää esipesun, laita pieni määrä pesuainetta laitteen luokun sisäpuolelle.



Täytä huuhtelukirkasteannostelija, kun merkkivalo (A) on kirkas.

4. Sulje kansi. Varmista, että kansi lukittuu paikoilleen.



Pesuaineen annostelutietoja löytyy valmistajan ohjeina tuotteen pakkaukseen painettuina. Tavallisesti 20 - 25 ml geelimäistä pesuainetta riittää normaaliolukaisen pesuerän pesemiseen.



Lokeron (B) sisällä kahden pystyasennassa olevan siivekkeen yläpäästä osoittavat enimmäistasoa, kun annostelijaa täytetään geelillä (enint. 30 ml).

### 9.2 Ohjelman asettaminen ja käynnistäminen



#### Ohjelman käynnistys

1. Kytke laite toimintaan painamalla Päälle/Pois -painiketta. Varmista, että laite on ohjelmanvalintatilassa.
2. Sulje laitteen luukku.
3. Paina **P**-painiketta toistuvasti, kunnes haluamasi ohjelman merkkivalo syttyy.

Ohjelman kesto näkyy näytössä.

4. Aseta haluamasi lisätoiminnot.
5. Paina **▷**-painiketta käynnistääksesi ohjelman.
  - Käynnissä olevan vaiheen merkkivalo syttyy.
  - Ohjelman kesto lyhenee minuiteissa.

## Ohjelman käynnistäminen ajastimella

1. Aseta ohjelma.
2. Paina  -painiketta toistuvasti, kunnes haluamasi viiveaika (1–24 tuntia) näkyy näytössä.
3. Paina  käynnistääksesi ajanlaskennan.
  - Merkkivalo  palaa.
  - Jäljellä oleva aika näkyy näytössä laskien tunteina. Viimeinen tunti näkyy minuutteina.

Kun laskenta on päättynyt, ohjelma käynnistyy ja käynnissä olevan vaiheen merkkivalo syttyy. Merkkivalo  ei pala.

## Luukun avaaminen laitteen ollessa toiminnassa

Jos luukku avataan ohjelman ollessa käynnissä, laite sammuu. Se voi vaikuttaa energiankulutukseen ja ohjelman kestoon. Kun suljet luukun, laite käynnistyy uudelleen keskeytyskohdasta.



Jos luukku avataan yli 30 sekunnin ajaksi kuivausvaiheen aikana, käynnissä oleva ohjelma päättyy. Tämä ei koske niitä tilanteita, jolloin AirDry-toiminto on avannut luukun.

## Ohjelman ajastetun käynnistymisen peruuttaminen ajanlaskennan aikana

Kun peruutat ajastetun käynnistymisen, ohjelma ja lisätoiminnot on asetettava uudelleen.

Paina ja pidä painettuina

samanaikaisesti  ja  kunnes laite on ohjelman valintatilassa.

## Ohjelman peruuttaminen

Paina ja pidä painettuina

samanaikaisesti  ja  kunnes laite on ohjelman valintatilassa.

Varmista, että pesuaineannostelijassa on pesuainetta ennen uuden ohjelman käynnistämistä.

## Ohjelman loppu

Kun ohjelma on päättynyt, Auto Off -toiminto kytkee laitteen automaattisesti pois päältä.

Kaikki muut painikkeet ovat pois päältä paitsi Päällä/Pois-painike.

Sulje vesihana.

## Auto Off-toiminto

Kyseinen toiminto vähentää energiankulutusta kytkemällä laitteen automaattisesti pois päältä, kun sitä ei käytetä.

Toiminto kytkeytyy päälle:

- Kun ohjelma on päättynyt.
- 5 minuutin kuluttua, jos ohjelmaa ei käynnistetty.

# 10. VIHJEITÄ JA NEUVOJA

## 10.1 Yleistä

Noudata seuraavia neuvoja optimaalisten puhdistus- ja kuivaustuloksien varmistamiseksi päivittäisessä käytössä ja ympäristön suojelemiseksi.

- Kun astianpesukoneen ohjekirjan ohjeita noudatetaan, vettä ja energiaa kuluu yleensä vähemmän kuin pestäessä astioita käsin.
- Täytä astianpesukone täyteen veden ja energian säästämiseksi. Järjestä astiat koreihin käyttöohjeen mukaisesti ja vältä korien täyttämistä



liian täyteen parhaan pesutuloksen saavuttamiseksi.

- Älä esihuuhtelee astioita käsin. Se lisää veden ja energian kulutusta. Valitse tarvittaessa ohjelma, jossa on esipesuvaihe.
- Poista suurimmat ruokajäämät astioista ja tyhjennä kupit sekä lasit ennen niiden asettamista laitteeseen.
- Liota ja hankaa kevyesti keittoastioita, joissa on kiinni palaneita ruokajäämiä, ennen niiden pesemistä laitteessa.
- Varmista, että koreissa olevat astiat eivät kosketa tai peitä toisiaan. Täten varmistat tasaisen veden jakautumisen astioihin hyvän pesutuloksen saavuttamiseksi.
- Voit käyttää konetiskiainetta, huuhtelukirkastetta ja suolaa erikseen tai yhdistelmäpesuainetabletteja (esim. "All in 1"). Noudata pakkauksen ohjeita.
- Valitse ohjelma pestävien astioiden ja likaisuustason perusteella. **ECO** tarjoaa tehokkaimman veden- ja energiankulutuksen.
- Kalkkikerrostumin ehkäiseminen laitteen sisällä:
  - Täytä suolasäiliö aina tarvittaessa.
  - Käytä suositeltua määrää pesuainetta ja huuhtelukirkastetta.
  - Varmista, että vedenpehmentimen nykyinen taso vastaa vesijohtoverkon veden kovuutta.
  - Noudata luvun "**Hoito ja puhdistus**" ohjeita.

## 10.2 Suolan, huuhtelukirkasteen ja konetiskiaineen käyttö

- Käytä ainoastaan astianpesukoneeseen tarkoitettua suolaa, huuhtelukirkastetta ja konetiskiainetta. Muut tuotteet voivat vahingoittaa laitetta.
- Jos alueen veden kovuus on kovaa tai erittäin kovaa, suosittelemme käyttämään peruskonetiskiainetta (jauhe, geeli, tabletit ilman lisäaineita), huuhtelukirkastetta ja suolaa erikseen optimaalisen puhdistus- ja kuivaustuloksen saavuttamiseksi.

- Pesuainetabletit eivät liukene täysin lyhyissä ohjelmissa. Jotta astioihin ei jäisi pesuainejäämiä, suosittelemme pitkien ohjelmien käyttöä tablettien kanssa.
- Käytä aina oikeaa määrää pesuainetta. Riittämätön pesuainemäärä voi aiheuttaa heikon pesutuloksen sekä kovan veden muodostamia kalvoja tai tahroja astioihin. Jos pesuainetta on liikaa ja vesi pehmeää, astioihin jää pesuainejäämiä. Säädä pesuainemäärä veden kovuuden mukaan. Lue konetiskiaineen pakkauksen ohjeet.
- Käytä aina oikeaa määrää huuhtelukirkastetta. Riittämätön määrä huuhtelukirkastetta heikentää kuivaustulosta. Jos huuhtelukirkastetta on liikaa, astioihin muodostuu sinertävä pinta.
- Varmista, että vedenpehmentimen taso on oikea. Jos taso on liian korkea, veden suurempi suolamäärä voi aiheuttaa ruokailuvälineiden ruostumisen.

## 10.3

### Yhdistelmäpesuainetablettien käytön lopettaminen

Toimi seuraavasti ennen kuin aloitat käyttämään erikseen pesuainetta, suolaa ja huuhtelukirkastetta:

1. Aseta vedenpehmentimen korkein taso.
2. Varmista, että suolasäiliö ja huuhtelukirkastelokero on täytetty täyteen.
3. Käynnistä lyhin ohjelma, joka sisältää huuhteluvaiheen. Älä lisää pesuainetta tai aseta astioita koreihin.
4. Kun ohjelma on suoritettu loppuun, säädä vedenpehmentimen alueesi veden kovuuden mukaan.
5. Säädä huuhtelukirkasteen määrää.

## 10.4 Korien täyttäminen

- Käytä aina korien koko tilaa.
- Käytä laitetta ainoastaan konepesua kestävien astioiden ja ruokailuvälineiden pesemiseen.

- Älä pese laitteessa puu-, sarviaines-, alumiini-, tina- ja kupariastioita, sillä ne voivat haljeta, vääntyä, värjäytyä tai pistesyöpyä.
- Älä pese laitteessa esineitä, jotka imevät vettä (sienet, erilaiset kankaat).
- Aseta ontot esineet (kupit, lasit, padat yms.) alassuun.
- Varmista, etteivät lasiastiat kosketa toisiaan.
- Aseta kevyet esineet yläkoriin. Tarkista, että astiat eivät pääse liikkumaan.
- Aseta aterimet ja pienet esineet ruokailuvälinekoteloon.
- Siirrä yläkoria ylöspäin, jotta suuremmat esineet mahtuisivat alakoriin.
- Varmista ennen ohjelman käynnistämistä, että astianpesukoneen suihkuvarret pyörivät esteettä.
- Suodattimet ovat puhtaat ja oikein asennetut
- suolalokeron korkki on tiukasti paikallaan
- suihkuvarret eivät ole tukossa
- suolaa ja huuhtelukirkastetta on riittävästi suolaa (ellet käytä yhdistelmätabletteja)
- astiat on asetettu oikein koreihin
- ohjelma sopii astioiden tyyppille ja likaisuusasteelle
- oikea määrä pesuainetta on käytössä

## 10.6 Korien tyhjentäminen

1. Anna astioiden jäähtyä, ennen kuin tyhjennät ne koneesta. Kuumat astiat särkyvät helposti.
2. Tyhjennä ensin alakori ja vasta sen jälkeen yläkori.



Koneen sisäpinnoille voi jäädä vettä ohjelman päätyttyä.

## 10.5 Ennen ohjelman käynnistämistä

Ennen valitsemasi ohjelman käynnistämistä, varmista seuraavat asiat:

# 11. HOITO JA PUHDISTUS



### VAROITUS!

Kytke laite pois toiminnasta ja irrota pistoke pistorasiasta ennen ylläpitotoimien aloittamista.



Likaiset suodattimet ja tukkiutuneet suihkuvarret heikentävät pesutuloksia. Tarkista nämä osat säännöllisesti ja puhdista ne tarvittaessa.

### 11.1 Sisäpuolen puhdistus

- Puhdista laitteen sisäosa kostealla pehmeällä liinalla.
- Älä käytä hankausainetta, hankaavia pesulappuja, teräviä välineitä, voimakkaita kemikaaleja, teräsharjaa tai liuottimia.
- Pyyhi luukku puhtaaksi, myös kumitiivisteet, kerran viikossa.

- Käytä erityistä astianpesukoneiden puhdistusainetta vähintään kerran kahdessa kuukaudessa laitteen parhaan suorituskyvyn säilyttämiseksi. Noudata huolellisesti tuotepakkaukseen merkittyjä ohjeita.
- Käytä automaattista puhdistusohjelmaa optimaalisten pesutuloksien saavuttamiseksi.
- Jos lyhyitä ohjelmia käytetään säännöllisesti, laitteen sisälle voi kertyä rasvaa ja kalkkia. Suorita pitkä ohjelma vähintään kaksi kertaa kuukaudessa kalkkikertymien välttämiseksi.

### 11.2 Vieraiden esineiden poistaminen

Tarkista sihdit ja allas aina astianpesukoneen käytön jälkeen. Vieraat esineet (esim. lasi- ja muovipalaset, luut tai hammastikut jne.)

heikentävät puhdistustehoja ja ne voivat vaurioittaa tyhjennyspumppua.



### HUOMIO!

Jos esineiden poistaminen ei onnistu, ota yhteyttä valtuutettuun huoltopalveluun.

1. Irrota sihtijärjestelmä tämän luvun ohjeita noudattamalla.
2. Poista vieraat esineet käsin.
3. Asenna sihdit takaisin tämän luvun ohjeita noudattamalla.

## 11.3 Ulkopintojen puhdistaminen

- Puhdista laite kostealla pehmeällä liinalla.
- Käytä vain mietoja puhdistusaineita.
- Älä käytä hankausainetta, hankaavia pesulappuja tai liuottimia.

## 11.4 Sihtien puhdistaminen

Sihtijärjestelmä koostuu 3 osasta.

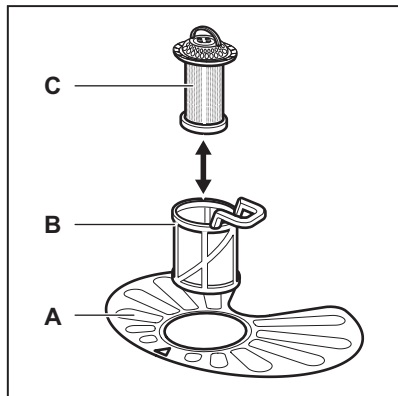

1. Kierrä sihtiä (B) vastapäivään ja poista se.

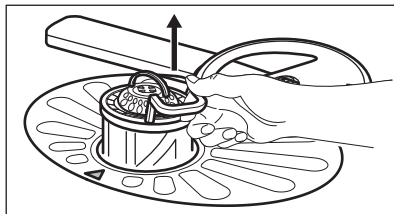
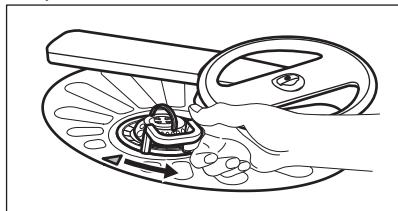

2. Poista sihti (C) sihdistä (B).
3. Irrota tasosihti (A).

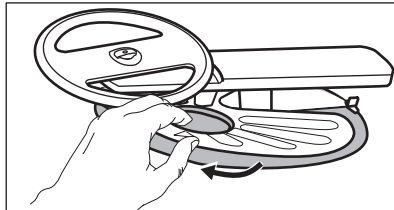

4. Pese sihdit.

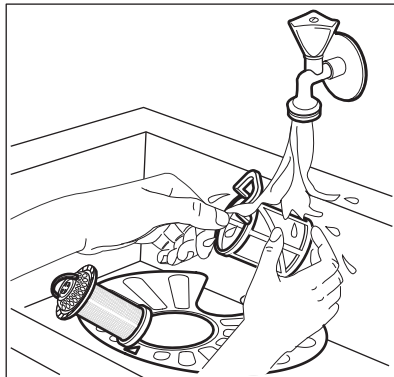

5. Varmista, ettei asennusaukon reunassa tai sen ympärillä ole ruokajäämiä tai epäpuhtauksia.
6. Asenna tasosihti (A) takaisin paikoilleen. Varmista, että se on oikein paikoillaan 2 ohjaimen alapuolella.

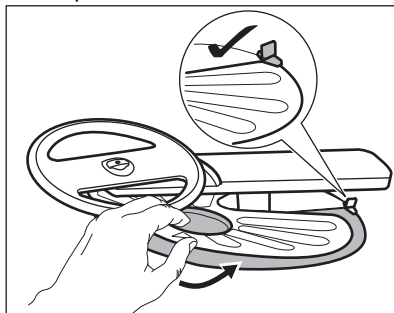

7. Kokoa sihdit (B) ja (C).

- Asenna sihti (B) tasosihttiin (A). Käännä sitä myötäpäivään, kunnes se lukittuu.

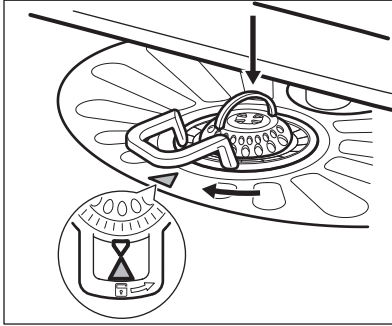

**HUOMIO!**

Sihttien virheellinen asento voi aiheuttaa heikkoja pesutuloksia ja vaurioittaa laitetta.

### 11.5 Alasuihkuvarren puhdistus

Suosittelemme puhdistamaan alasuihkuvarren säännöllisesti reikien likatukoksien välttämiseksi.

Tukkiutuneet reiät voivat aiheuttaa heikkoja pesutuloksia.

1. Irrota alasuihkuvarsi vetämällä sitä ylöspäin.

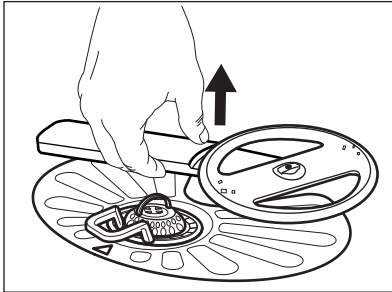

2. Pese suihkuvarsi juoksevan veden alla. Poista likahiukkaset rei'istä ohutkärkisellä välineellä (esim. hammastikku).

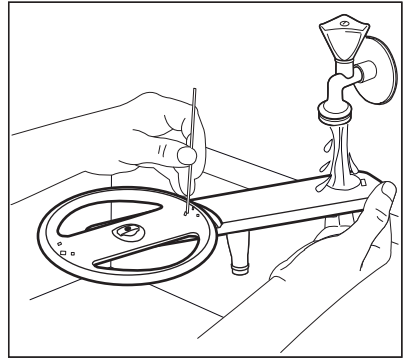

3. Asenna suihkuvarsi takaisin painamalla sitä alaspäin.

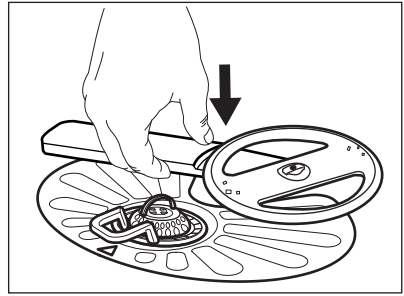

### 11.6 Yläsuihkuvarren puhdistus

Suosittelemme puhdistamaan yläsuihkuvarren säännöllisesti reikien likatukoksien välttämiseksi.

Tukkiutuneet reiät voivat aiheuttaa heikkoja pesutuloksia.

1. Vedä yläkori ulos.
2. Irrota suihkuvarsi korista painamalla suihkuvarrtä ylöspäin ja kääntämällä sitä samanaikaisesti myötäpäivään.

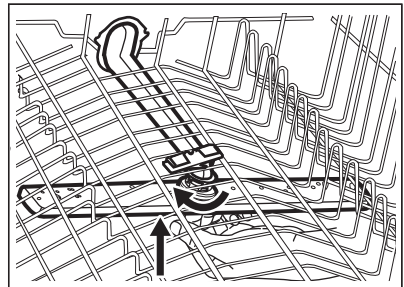

3. Pese suihkuvarsi juoksevan veden alla. Poista likahiukkaset rei'istä

ohutkärkisellä välineellä (esim. hammastikku).

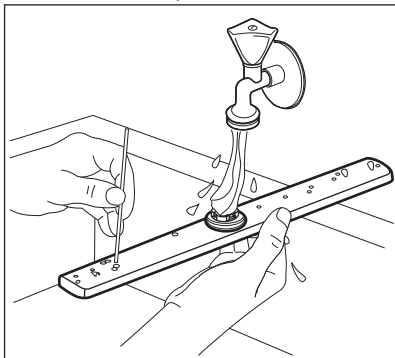

4. Asenna suihkuvarsi takaisin painamalla suihkuvartta ylöspäin ja kääntämällä sitä samanaikaisesti vastapäivään, kunnes se lukittuu paikoilleen.

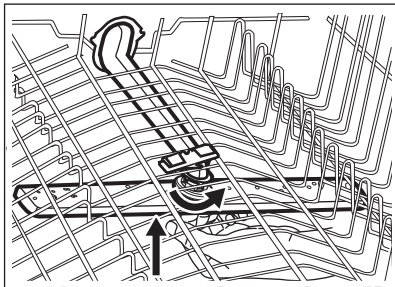

## 11.7 Suihkuvarren puhdistus

Suosittelemme puhdistamaan suihkuvarren säännöllisesti reikien likatukoksien välttämiseksi. Tukkiutuneet reiät voivat aiheuttaa heikkoja pesutuloksia.

Katon suihkuvarsi sijaitsee laitteen yläosassa. Suihkuvarsi (C) on asennettu syöttöputkeen (A) kiinnittimellä (B).

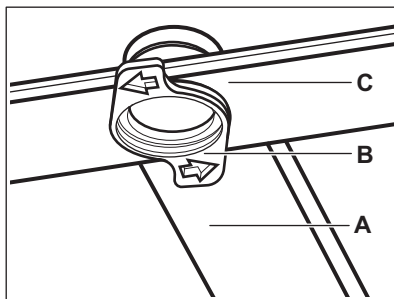

1. Irrota ruokailuvälinekotelon liukukiskojen sivuilla olevat pysäyttimet ja vedä kotelo ulos.

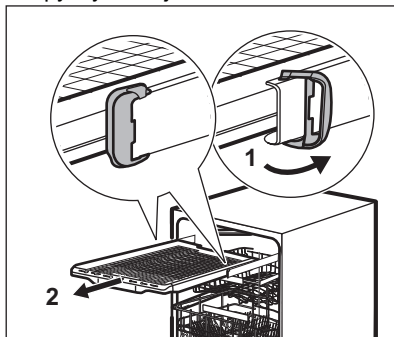

2. Siirrä yläkori alimmalle tasolle, jotta saavuttaisit suihkuvarren helpommin.  
3. Irrota suihkuvarsi (C) syöttöputkesta (A) kiertämällä kiinnintä (B) vastapäivään ja vetämällä suihkuvarra alaspäin.  
4. Pese suihkuvarsi juoksevan veden alla. Poista likahiukkaset rei'istä ohutkärkisellä välineellä (esim. hammastikku). Pese epäpuhtaudet sisäosasta huuhtelemalla reiät vedellä.

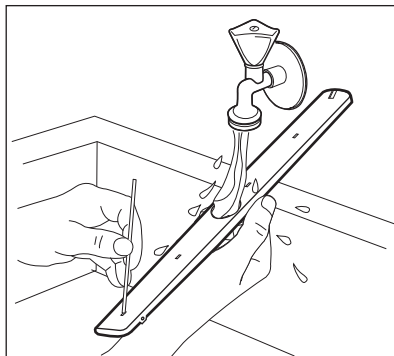

5. Asenna suihkuvarsi (C) takaisin paikoilleen asettamalla kiinnitin (B) suihkuvarteen ja kiinnittämällä se syöttöputkeen (A) myötäpäivään

kiertämällä. Varmista, että kiinnitin lukittuu paikoilleen.

6. Asenna ruokailuvälinekotelo liukukiskoihin ja kiinnitä pysäyttimet.

## 12. VIANMÄÄRITYS



### VAROITUS!

Laitteen virheellinen korjaus voi vaarantaa käyttäjän turvallisuuden.

Korjaustoimenpiteitä saa suorittaa vain asiantunteva henkilöstö.

### yhteyttä valtuutettuun huoltoliikkeeseen.

Katso lisätieto mahdollisista ongelmista alla olevasta taulukosta.

Joidenkin ongelmien ilmetessä näytölle ilmestyy hälytyskoodi.

### Suurin osa mahdollisista ongelmista voidaan ratkaista ilman tarvetta ottaa

Ongelma- ja hälytyskoodi	Mahdollinen syy ja ratkaisu
Et saa laitetta käynnistymään.	<ul style="list-style-type: none"> <li>Varmista, että pistoke on kiinnitetty pistorasiaan.</li> <li>Varmista, että sulakerasian sulakkeet ovat ehjiä.</li> </ul>
Ohjelma ei käynnisty.	<ul style="list-style-type: none"> <li>Varmista, että laitteen luukku on suljettu.</li> <li>Paina Käynnistä-painiketta.</li> <li>Jos ajastinkäynnistys on asetettu, peruuta ajastus tai odota, kunnes ajanlaskenta on kulunut umpeen.</li> <li>Laitte lataa vedenpehmentimessä olevan hartsin. Tämä kestää noin 5 minuuttia.</li> </ul>
Laitte ei täyty vedellä. Näytössä näkyy <b>i10</b> tai <b>i11</b> .	<ul style="list-style-type: none"> <li>Varmista, että vesihana on auki.</li> <li>Varmista, että vedensyöttöpaine on riittävä. Tämän tiedon saat paikalliselta vesilaitokselta.</li> <li>Varmista, ettei vesihana ole tukossa.</li> <li>Varmista, ettei veden poistoletkun suodatin ole tukossa.</li> <li>Varmista, ettei veden ottoletkussa ole vääntymiä, vaurioita tai taittumuksia.</li> </ul>
Laitte ei tyhjennä vettä. Näytössä näkyy <b>i20</b> .	<ul style="list-style-type: none"> <li>Varmista, ettei pesualtaan hana ole tukossa.</li> <li>Tarkista, ettei sisäinen suodatusjärjestelmä ole tukossa.</li> <li>Varmista, ettei veden ottoletkussa ole vääntymiä tai taittumuksia.</li> </ul>
Ylivuotosuojalaite on käytössä. Näytössä näkyy <b>i30</b> .	<ul style="list-style-type: none"> <li>Sulje vesihana.</li> <li>Varmista, että laite on oikein asennettu.</li> <li>Varmista, että korit on täytetty käyttöohjeen mukaisesti.</li> </ul>
Vedenpinnan korkeuden tunnistin epäkunnossa. Näytössä näkyy <b>i41</b> - <b>i44</b> .	<ul style="list-style-type: none"> <li>Varmista, että suodattimet ovat puhtaita.</li> <li>Kytke laite päälle ja pois päältä.</li> </ul>

Ongelma- ja hälytyskoodi	Mahdollinen syy ja ratkaisu
Pesupumpun tai tyhjennyspumpun toimintahäiriö. Näytössä näkyy <b>i51 - i59</b> tai <b>i5A - i5F</b> .	<ul style="list-style-type: none"> <li>• Kytke laite päälle ja pois päältä.</li> </ul>
Laitteen sisällä olevan veden lämpötila on liian korkea tai lämpötilan tunnistin on viallinen. Näytössä näkyy <b>i61</b> tai <b>i69</b> .	<ul style="list-style-type: none"> <li>• Varmista, että tuloveden lämpötila ei ole korkeampi kuin 60 °C.</li> <li>• Kytke laite päälle ja pois päältä.</li> </ul>
Laitteen tekninen häiriö. Näytössä näkyy <b>iC0</b> tai <b>iC3</b> .	<ul style="list-style-type: none"> <li>• Kytke laite päälle ja pois päältä.</li> </ul>
Vedenpinnan korkeus liian suuri. Näytössä näkyy <b>iF1</b> .	<ul style="list-style-type: none"> <li>• Kytke laite päälle ja pois päältä.</li> <li>• Varmista, että suodattimet ovat puhtaita.</li> <li>• Varmista, että poistoletku on asennettu oikealle korkeudelle lattiaan nähden. Lue asennusohjeet.</li> </ul>
Laite pysähtyy ja käynnistyy useita kertoja toiminnan aikana.	<ul style="list-style-type: none"> <li>• Tämä on normaalia. Näin taataan optimaaliset puhdistustulokset ja energiansäästö.</li> </ul>
Ohjelma kestää liian pitkään.	<ul style="list-style-type: none"> <li>• Jos ajastettu käynnistyminen on asetettu, peruuta ajastusasetus tai odota, kunnes ajanlaskenta on kulunut umpeen.</li> <li>• Lisätoiminnot voivat pidentää ohjelman kestoa.</li> </ul>
Näytöllä näkyvä ohjelman kesto poikkeaa kulutusarvotaulukon kestosta.	<ul style="list-style-type: none"> <li>• Vedenpaine ja lämpötila, virransyötön vaihtelut, lisätoiminnot sekä astioiden määrä ja lian määrä voivat aiheuttaa muutoksia ohjelman kestossa.</li> </ul>
Jäljellä oleva aika kasvaa näytössä ja säätyy lähes ohjelman keston loppuun.	<ul style="list-style-type: none"> <li>• Tämä ei ole laitevika. Laite toimii oikein.</li> </ul>
Laitteen luukussa on pieni vuoto.	<ul style="list-style-type: none"> <li>• Laitetta ei ole asennettu vaakatasoon. Löysää tai kiristä säädettäviä jalkoja (jos mahdollista).</li> <li>• Laitteen luukkua ei ole keskitetty altaaseen. Säädä takimmaista jalkaa (jos mahdollista).</li> </ul>
Laitteen luukun sulkeminen on vaikeaa.	<ul style="list-style-type: none"> <li>• Laitetta ei ole asennettu vaakatasoon. Löysää tai kiristä säädettäviä jalkoja (jos mahdollista).</li> <li>• Astioiden osia on työnjynyt ulos koreista.</li> </ul>
Laitteen luukku avautuu pesuohjelman aikana.	<ul style="list-style-type: none"> <li>• AirDry -toiminto on käynnistynyt. Voit kytkeä toiminnon pois päältä. Katso kohta ”<b>Asetukset</b>”.</li> </ul>
Laitteen sisältä kuuluu kolinaa tai iskuääniä.	<ul style="list-style-type: none"> <li>• Astioita ei ole sijoitettu oikein koreihin. Katso lisätietoa korin täyttöä koskevasta esitteestä.</li> <li>• Varmista, että suihkuvarret pääsevät kiertämään vapaasti.</li> </ul>

Ongelma- ja hälytyskoodi	Mahdollinen syy ja ratkaisu
Laitteen virrankatkaisin laukeaa.	<ul style="list-style-type: none"> <li>Ampeeriarvo on riittämätön syöttämään virtaa kaikkiin käytössä oleviin laitteisiin samanaikaisesti. Tarkista pistokkeen ampeeriarvo ja mittarin kapasiteetti tai kytke jokin käytössä olevista laitteista pois päältä.</li> <li>Laitteen sisäisen sähköjärjestelmän vika. Ota yhteystä valtuutettuun huoltoliikkeeseen.</li> </ul>



Katso muita mahdollisia syitä osiosta **"Ennen ensimmäistä käyttökertaa"**, **"Päivittäinen käyttö"**, tai **"Neuvoja ja vinkkejä"**.

Tarkastettuasi laitteen, kytke se pois päältä ja sen jälkeen kytke se takaisin päälle. Jos ongelma toistuu, ota yhteys valtuutettuun huoltoliikkeeseen.

Taulukossa mainitsemattomien hälytyskoodien suhteen on otettava yhteys valtuutettuun huoltoliikkeeseen.





#### **VAROITUS!**

Älä käytä laitetta ennen kuin ongelma on saatu täysin korjatuksi. Irrota laite verkosta ja älä kytke sitä uudelleen, ennen kuin voit olla varma, että se toimii oikein.

## 12.1 Pesu- ja kuivaustulokset eivät ole tyydyttäviä

Ongelma	Mahdollinen syy ja ratkaisu
Huono pesutulos.	<ul style="list-style-type: none"> <li>Katso kohdasta <b>"Päivittäinen käyttö"</b>, <b>"Neuvoja ja vinkkejä"</b> ja korin täyttöä koskevasta esitteestä.</li> <li>Käytä tehokkaampia pesuohjelmia.</li> <li>Valitse ExtraPower-lisätoiminto valitun ohjelman pesutuloksen parantamiseksi.</li> <li>Puhdista suihkuvarret ja sihti. Katso kohtaa <b>"Hoito ja puhdistus"</b>.</li> </ul>
Huonot kuivaustulokset.	<ul style="list-style-type: none"> <li>Astiat jätetty liian pitkäksi ajaksi suljetun laitteen sisälle. Valitse AirDry-toiminto luukun automaattisen avautumisen asettamiseksi ja kuivaustuloksen parantamiseksi.</li> <li>Huuhtelukirkaste on loppunut tai sitä ei ole riittävästi. Täytä huuhtelukirkasteannostelija tai aseta korkeampi huuhtelukirkasteen taso.</li> <li>Syy voi olla huuhtelukirkasteen laadussa.</li> <li>Käytä huuhtelukirkastetta aina, myös monitoimitablettien yhteydessä.</li> <li>Muoviset esineet voi olla tarpeen kuivata pyyhkeellä.</li> <li>Ohjelmassa ei ole kuivausvaihetta. Katso kohta <b>"Ohjelmien yleiskatsaus"</b>.</li> </ul>



Ongelma	Mahdollinen syy ja ratkaisu
Laseissa ja muissa astioissa on valkeita juovia tai sinertävä pinta.	<ul style="list-style-type: none"> <li>Huhtelukirkasteen annostelu on liian runsas. Säädä huhtelukirkastetaso alhaisemmaksi.</li> <li>Pesuainetta on liian paljon.</li> </ul>
Laseissa ja muissa astioissa on tahroja ja kuivia vesipisaroita.	<ul style="list-style-type: none"> <li>Huhtelukirkastetta on annosteltu liian vähän. Säädä huhtelukirkastetaso korkeammaksi.</li> <li>Syy voi olla huhtelukirkasteen laadussa.</li> </ul>
Laitteen sisäosa on märkä.	<ul style="list-style-type: none"> <li>Kyse ei ole laiteviasta. Kosteaa ilmaa kondensoituu laitteen seiniin.</li> </ul>
Epätavallinen määrä vaahdotta pesun aikana.	<ul style="list-style-type: none"> <li>Käytä ainoastaan astianpesukoneille tarkoitettuja pesuaineita.</li> <li>Käytä muun valmistajan pesuainetta.</li> <li>Älä esihuuhtelee astioita juoksevan veden alla.</li> </ul>
Ruokailuvälineissä on ruosteen merkkejä.	<ul style="list-style-type: none"> <li>Pesuvedessä on liikaa suolaa. Katso kohta "<b>Vedenpehmentin</b>".</li> <li>Hopeisia ja ruostumattomasta teräksestä valmistettuja ruokailuvälineitä on sekoitettu. Älä aseta hopeisia ja ruostumattomasta teräksestä valmistettuja ruokailuvälineitä lähelle toisiaan.</li> </ul>
Annostelijassa on pesuainejäämiä ohjelman päättyessä.	<ul style="list-style-type: none"> <li>Pesuainetabletti juuttui lokeroon, eikä vesi huuhtelut sitä kokonaan pois.</li> <li>Vesi ei huuhtelee pesuainetta pois annostelijasta. Varmista, etteivät suihkuvarret ole juuttuneet kiinni tai tukossa.</li> <li>Varmista, etteivät korissa olevat astiat estä pesuaineen annostelijan avautumista.</li> </ul>
Laitteessa on hajuja.	<ul style="list-style-type: none"> <li>Katso "<b>Sisätilan puhdistaminen</b>".</li> <li>Käynnistä -ohjelma käyttäen astianpesukoneelle tarkoitettua kalkinpoistoainetta.</li> </ul>
Kalkkijäämiä astioissa, altaassa ja luukun sisäosassa.	<ul style="list-style-type: none"> <li>Alhainen suolasäiliön taso, tarkista suolan merkkivalo.</li> <li>Suolalokeron korkki on löystynyt.</li> <li>Hanavesi on kovaa. Katso kohta "<b>Vedenpehmentin</b>".</li> <li>Käytä suolaa ja aseta vedenpehmentimen regenerointi myös yhdistelmäpesuainetabletteja käyttäessä. Katso kohta "<b>Vedenpehmentin</b>".</li> <li>Käynnistä -ohjelma käyttäen astianpesukoneelle tarkoitettua kalkinpoistoainetta.</li> <li>Jos kalkkijäämiä esiintyy edelleen, puhdista late tarkoitukseen soveltuvalla pesuaineella.</li> <li>Kokeile toista pesuainetta.</li> <li>Ota yhteyttä pesuaineen valmistajaan.</li> </ul>

Ongelma	Mahdollinen syy ja ratkaisu
Astiat ovat himmeitä, värjäytyneitä tai niissä on lohkeamia.	<ul style="list-style-type: none"> <li>Varmista, että laitteessa pestään ainoastaan konepesun kestäviä astioita.</li> <li>Täytä ja tyhjennä kori varoen. Katso lisätietoa korin täyttöä koskevasta lehtisestä.</li> <li>Aseta helposti särkyvät astiat yläkoriin.</li> <li>Kytke GlassCare-lisätoiminto päälle arkalaatuisten astioiden ja lasien hellävaraista käsittelyä varten.</li> </ul>



Katso muita mahdollisia syitä osiosta **"Ennen ensimmäistä käyttökertaa"**, **"Päivittäinen käyttö"**, tai **"Neuvoja ja vinkkejä"**.

## 13. TEKNISET TIEDOT

Mitat	Leveys / korkeus / syvyys (mm)	596 / 818 - 898 / 575
Sähkökytkentä <sup>1)</sup>	Jännite (V)	220 - 240
	Taajuus (Hz)	50
Vedenpaine	baaria (minimi- ja maksimiarvo)	0.5 - 10
	MPa (minimi- ja maksimiarvo)	0.05 - 1.0
Vedensyöttö	Kylmä vesi tai kuuma vesi <sup>2)</sup>	enint. 60 °C
Tilavuus	Astiasuojien lukumäärä	15

<sup>1)</sup> Katso muut arvot arvokilvestä.

<sup>2)</sup> Jos vesi kuumennetaan vaihtoehdoisen, ympäristöystävällisemmän energian avulla (esim. aurinkopaneeleilla), käytä kuumaa vettä energiankulutuksen vähentämiseksi.

### 13.1 Linkki EU EPREL - tietokantaan

Laitteen mukana toimitetun energialuokkamerkinnän QR-koodi sisältää linkin verkkosivustolle, jossa tämä laite voidaan rekisteröidä EU EPREL -tietokantaan. Säilytä energialuokkamerkintää yhdessä käyttöohjeen ja kaikkien muiden tämän laitteen mukana toimitettujen asiakirjojen kanssa.

Tuotteen suorituskykytietoja on mahdollista tarkastella EU EPREL -tietokannassa käyttämällä linkkiä <https://eprel.ec.europa.eu> sekä laitteen arvokilvestä olevaa mallin nimeä ja tuotenumeroa. Katso luku "Tuotteen kuvaus".

Lisätietoa energialuokasta on saatavilla osoitteesta [www.theenergylabel.eu](http://www.theenergylabel.eu).

## 14. YMPÄRISTÖNSUOJELU

Kierrätä materiaalit, jotka on merkitty merkillä . Kierrätä pakkaus laittamalla

se asianmukaiseen kierrätysastiaan. Suojele ympäristöä ja ihmisten terveyttä kierrättämällä sähkö- ja

elektroniikkaromut. Älä hävitä merkillä  merkittyjä kodinkoneita kotitalousjätteen mukana. Palauta tuote paikalliseen

kierrätyskeskukseen tai ota yhteyttä paikalliseen viranomaiseen.

# INNEHÅLL

1. SÄKERHETSINFORMATION.....	29
2. SÄKERHETSINSTRUKTIONER.....	30
3. PRODUKTBESKRIVNING.....	32
4. KONTROLLPANEL.....	33
5. PROGRAM.....	34
6. FUNKTIONER.....	36
7. INSTÄLLNINGAR.....	36
8. FÖRE FÖRSTA ANVÄNDNING.....	39
9. DAGLIG ANVÄNDNING.....	41
10. RÅD OCH TIPS.....	42
11. UNDERHÅLL OCH RENGÖRING.....	44
12. FELSÖKNING.....	48
13. TEKNISK INFORMATION.....	51
14. MILJÖSKYDD.....	52

## VI TÄNKER PÅ DIG

Tack för att du har köpt en Electrolux-produkt. Du har valt en produkt som kommer med årtienden av yrkeserfarenhet och innovation. Den är genialisk och elegant, och den har utformats med dig i åtanke. När du än använder den kan du känna dig trygg med att veta att du får fantastiska resultat varje gång. Välkommen till Electrolux.

**Besök vår webbplats för att:**



få tips om användning, broschyrer, felsökning, service- och reparationsinformation:

**[www.electrolux.com/support](http://www.electrolux.com/support)**



registrera din produkt för bättre service:

**[www.registerelectrolux.com](http://www.registerelectrolux.com)**



köpa tillbehör, förbrukningsvaror och originalreservdelar till din produkt:

**[www.electrolux.com/shop](http://www.electrolux.com/shop)**

## KUNDTJÄNST OCH SERVICE

Använd alltid originalreservdelar.

Ha följande uppgifter till hands när du kontaktar vår auktoriserade serviceverkstad: Modell, artikelnummer, serienummer.

Informationen står på märkplåten.

 Varning/Försiktighet – Säkerhetsinformation

 Allmän information och tips

 Miljöinformation

Med reservation för ändringar.

## 1. ⚠ SÄKERHETSINFORMATION

Läs noga de bifogade instruktionerna före installation och användning av produkten. Tillverkaren är inte ansvarig för eventuella personskador eller andra skador som uppkommit som ett resultat av felaktig installation eller användning. Förvara alltid bruksanvisningen på en säker och tillgänglig plats för framtida bruk.

### 1.1 Säkerhet för unga och personer med funktionsnedsättning

- Denna produkt kan användas av barn från 8 års ålder och uppåt, och av personer med nedsatt fysisk, sensorisk eller mental förmåga, samt personer med bristande erfarenhet och kunskap om de övervakas eller instrueras om hur produkten används på ett säkert sätt och förstår de risker som är förknippade med användningen.
- Barn mellan 3 och 8 år eller personer med mycket omfattande och komplexa funktionsnedsättningar ska inte vistas i närheten av produkten utan ständig uppsikt.
- Barn under 3 år ska inte vistas i närheten av produkten utan ständig uppsikt.
- Låt inte barn leka med produkten.
- Förvara rengöringsmedel utom räckhåll för barn.
- Håll barn och husdjur borta från produkten när luckan är öppen.
- Barn får inte utföra rengöring och underhåll av produkten utan uppsikt.

### 1.2 Allmän säkerhet

- Produkten är avsedd att användas i hushåll och liknande tillämpningar, till exempel:
  - Bondgårdar, personalkök i butiker, på kontor och andra arbetsmiljöer
  - av gäster på hotell, motell, bed and breakfast och andra typer av boendemiljöer.

- Ändra inte produktens specifikationer
- Vattentrycket (minimum och maximum) måste vara mellan 0.5 (0.05) / 10 (1.0) bar (MPa)
- Följ maximalt antal 15 kuvert.
- Om nätsladden är skadad måste den bytas av tillverkaren, tillverkarens auktoriserade servicecenter eller personer med motsvarande utbildning, för att undvika fara.
- **WARNING!** Knivar och andra vassa eller spetsiga redskap måste placeras i korgen med spetsarna vända nedåt eller läggas horisontellt.
- Låt inte produkten stå med luckan öppen för att undvika att någon snubblar på den.
- Stäng av produkten och koppla bort den från eluttaget före underhåll.
- Använd inte högtrycksvattenspray och/eller ånga för att rengöra produkten.
- Om produkten har ventilationsöppningar nedtill får dessa inte täppas igen med t.ex. en matta.
- Produkten ska anslutas till vattentillförseln med de nya medföljande slanguppsättningarna. Gamla slanguppsättningar får inte återanvändas.

## 2. SÄKERHETSINSTRUKTIONER

### 2.1 Installation



#### **WARNING!**

Endast en behörig person får installera den här produkten.

- Avlägsna allt förpackningsmaterial.
- Installera eller använd inte en skadad produkt.
- Av säkerhetsskäl, använd inte produkten innan den installeras i den inbyggda strukturen.
- Följ installationsinstruktionerna som följer med produkten.
- Var alltid försiktig när produkten rör sig eftersom den är tung. Använd alltid skyddshandskar och täckta skor.
- Installera och använd inte produkten på en plats där temperaturen understiger 0 °C.

- Installera produkten på en säker och lämplig plats som uppfyller installationskraven.

### 2.2 Elanslutning



#### **WARNING!**

Risk för brand och elektriska stötar.

- Varning! Denna produkt är avsedd för att installeras/anslutas till en jordad anslutning i byggnaden.
- Se till att de parametrarna på märkskylten överensstämmer med elnätets elektricitet.
- Använd alltid ett korrekt installerat, stötsäkert och jordat eluttag.
- Använd inte grenuttag eller förlängningsladdar.

- Kontrollera så att du inte skadar stickkontakten och nätkabeln. Om produktens nätkabel behöver bytas måste det göras av vårt auktoriserade servicecenter.
- Anslut stickkontakten till eluttaget först vid slutet av installationen. Kontrollera att stickkontakten är åtkomlig efter installationen.
- Dra inte i anslutningssladden för att koppla bort produkten från eluttaget. Ta alltid tag i stickkontakten.
- Denna produkt är utrustad med en 13 A nätkontakt. Om säkringen i stickkontakten måste bytas ut ska en 13 A ASTA (BS 1362) säkring (endast Storbritannien och Irland) användas.

## 2.3 Vattenanslutning

- Orsaka inga skador på vattenslangarna.
- Före anslutning till nya slangar, slangar som inte använts under en längre tid, där reparationsarbete har utförts eller om nya enheter har monterats (vattenmätare, etc.), ska vattnet rinna en stund tills det är rent och klart.
- Kontrollera att det inte finns några synliga vattenläckor under och efter första användningen av maskinen.
- Tilloppsslangen har en säkerhetsventil och en mantel med en inre elkabel.

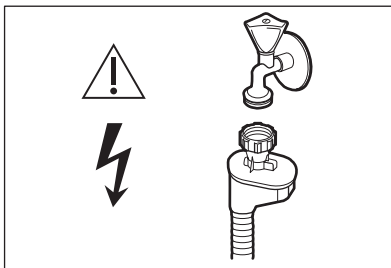

**WARNING!**  
Farlig spänning.

- Om tilloppsslangen är skadad, stäng omedelbart vattenkranen och dra ut stickkontakten ur vägguttaget. Kontakta auktoriserad service för att byta ut tilloppsslangen.

## 2.4 Användning

- Placera inte brandfarliga produkter eller föremål som är våta med brandfarliga produkter i, i närheten av eller på produkten.
- Diskmedel är farligt. Följ säkerhetsanvisningarna på diskmedelsförpackningen.
- Drick och lek inte med vattnet i produkten.
- Ta inte ur disken ur produkten förrän diskprogrammet är klart. Visst diskmedel kan stanna kvar på disken.
- Lägg inte föremål på eller låt maskinens lucka utsättas för tryck när den är öppen.
- Produkten kan avge het ånga om du öppnar luckan medan ett program pågår.

## 2.5 Service

- Kontakta ett auktoriserat servicecenter för reparation av produkten. Använd endast originalreservdelar.
- Observera att reparationer som utförs själv eller på ett icke fackmannamässigt sätt kan få säkerhetsmässiga konsekvenser och kan upphäva garantin.
- Följande reservdelar är tillgängliga i 7 år efter att modellen har utgått: motor, cirkulations- och tömningspump, värmare och värmeelement, inklusive värmepumpar, rör och relaterad utrustning, inklusive slangar, ventiler, filter och aquastop, konstruktions- och inredningsdetaljer relaterade till luckmontage, tryckta kretskort, elektroniska displayer, tryckbrytare, termostater och givare, programvara och firmware inklusive återställningsprogramvara. Observera att vissa av dessa reservdelar endast är tillgängliga för professionella reparatörer och att inte alla reservdelar är relevanta för alla modeller.
- Följande reservdelar är tillgängliga i 10 år efter att modellen har utgått: luckgångjärn och tätningar, andra tätningar, spolarmar, tömningsfilter, inre ställ och plastkomponenter som korgar och lock.

- När det gäller lampan/lamporna i denna produkt och reservlampor som säljs separat: Dessa lampor är avsedda att tåla extrema fysiska förhållanden i hushållsapparater, såsom temperatur, vibration, fuktighet eller är avsedda att signalera information om produktens driftsstatus. De är inte avsedda att användas i andra produkter eller som rumsbelysning i hemmet.

## 2.6 Avfallshantering



**VARNING!**  
Risk för kvävning eller skador.

- Koppla loss produkten från eluttaget.
- Klipp av strömkabeln och kassera den.
- Ta bort lucklåset för att hindra att barn eller djur stängs in inuti produkten.

## 3. PRODUKTBESKRIVNING

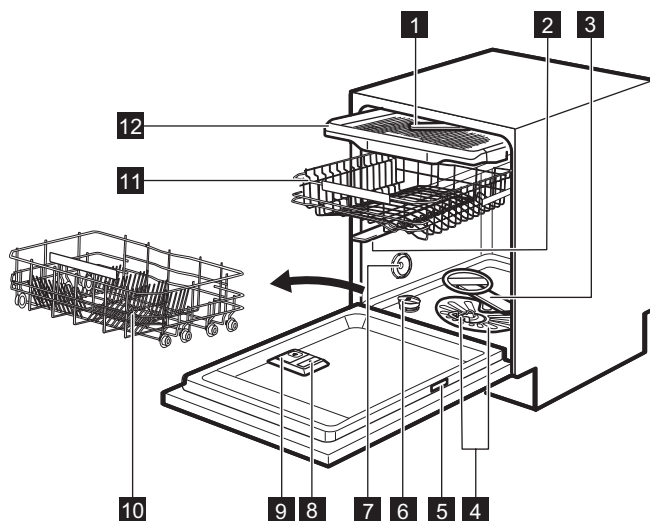

- 1** Takspolarm
- 2** Övre spolarm
- 3** Nedre spolarm
- 4** Filter
- 5** Typskylt
- 6** Saltbehållare
- 7** Luftventil

- 8** Spolglansbehållare
- 9** Diskmedelsfack
- 10** Nedre korg
- 11** Övre korg
- 12** Besticklåda



## 4. KONTROLLPANEL

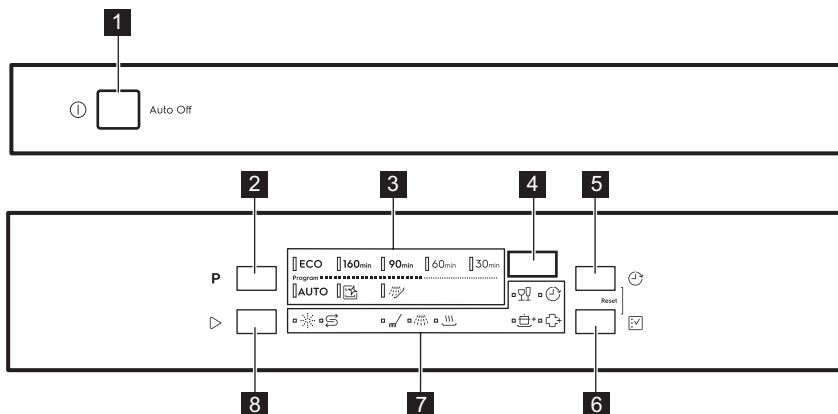

- |                             |                          |
|-----------------------------|--------------------------|
| <b>1</b> Strömbrytare       | <b>6</b> Funktion-knapp  |
| <b>2</b> Program-knapp      | <b>7</b> Indikatorlampor |
| <b>3</b> Programindikatorer | <b>8</b> Start-knapp     |
| <b>4</b> Display            |                          |
| <b>5</b> Fördröjning-knapp  |                          |

### 4.1 Indikatorer

Indikator	Beskrivning
	Saltindikator. Den lyser när saltbehållaren behöver fyllas på. Den är alltid avstängd när programmet är igång.
	Indikator för spolglans. Den lyser när spolglansen behöver fyllas på. Den är alltid avstängd när programmet är igång.
	Indikator för diskfas. Den lyser när diskfasen pågår.
	Indikatorlampa för sköljningsfas. Den lyser när sköljfasen pågår.
	Indikator för torkfas. Den lyser när ett program med en torkfas har valts. Den blinkar när torkfasen pågår.
	Delay indikator. Den lyser när du aktiverar fördröjd start.
	GlassCare indikator.
	ExtraPower indikator.
	ExtraHygiene indikator.

## 5. PROGRAM

Programmets nummer i tabellen är enligt ordningen på kontrollpanelen.

Program	Diskmaskinsladdning	Smutsgrad	Programfaser	funktioner
<b>ECO 1)</b>	Porslin, bestick, kast-ruller, pannor	Normalt lätt intorkad smuts	<ul style="list-style-type: none"> <li>• Fördisk</li> <li>• Diskning 50 °C</li> <li>• Mellanliggande sköljning</li> <li>• Sista sköljning 55 °C</li> <li>• Torkning</li> <li>• AirDry</li> </ul>	<ul style="list-style-type: none"> <li>• ExtraPower</li> <li>• GlassCare</li> <li>• ExtraHygiene</li> </ul>
<b>160min</b>	Porslin, bestick, kast-ruller, pannor	Normalt till hårt intorkad smuts	<ul style="list-style-type: none"> <li>• Fördisk</li> <li>• Diskning 60 °C</li> <li>• Mellanliggande sköljning</li> <li>• Sista sköljning 60 °C</li> <li>• Torkning</li> <li>• AirDry</li> </ul>	<ul style="list-style-type: none"> <li>• ExtraPower</li> <li>• GlassCare</li> <li>• ExtraHygiene</li> </ul>
<b>90min</b>	Porslin, bestick, kast-ruller, pannor	Normalt lätt intorkad smuts	<ul style="list-style-type: none"> <li>• Diskning 60 °C</li> <li>• Mellanliggande sköljning</li> <li>• Sista sköljning 55 °C</li> <li>• Torkning</li> <li>• AirDry</li> </ul>	<ul style="list-style-type: none"> <li>• ExtraPower</li> <li>• GlassCare</li> <li>• ExtraHygiene</li> </ul>
<b>60min</b>	Porslin, bestick	Nyligen lätt intorkad smuts	<ul style="list-style-type: none"> <li>• Diskning 60 °C</li> <li>• Mellanliggande sköljning</li> <li>• Sista sköljning 50 °C</li> <li>• AirDry</li> </ul>	<ul style="list-style-type: none"> <li>• ExtraPower</li> <li>• GlassCare</li> <li>• ExtraHygiene</li> </ul>
<b>30min</b>	Porslin, bestick	Färsk	<ul style="list-style-type: none"> <li>• Diskning 50 °C</li> <li>• Mellanliggande sköljning</li> <li>• Sista sköljning 45 °C</li> <li>• AirDry</li> </ul>	<ul style="list-style-type: none"> <li>• ExtraPower</li> <li>• GlassCare</li> <li>• ExtraHygiene</li> </ul>
<b>AUTO 2)</b>	Porslin, bestick, kast-ruller, pannor	Alla	<ul style="list-style-type: none"> <li>• Fördisk</li> <li>• Diskning 50 - 60 °C</li> <li>• Mellanliggande sköljning</li> <li>• Sista sköljning 60 °C</li> <li>• Torkning</li> <li>• AirDry</li> </ul>	
 <b>3)</b>	Ingen	Rengöring av apparatens insida	<ul style="list-style-type: none"> <li>• Rengöring 70 °C</li> <li>• Mellanliggande sköljning</li> <li>• Sista sköljning</li> <li>• AirDry</li> </ul>	

Program	Diskmaskinsladdning	Smutsgrad	Programfaser	funktioner
 4)	Alla	Alla	• Fördisk	



1) Med det här programmet får du den mest effektiva vattenanvändningen och energiförbrukningen för normalt nedsmutsat porslin och bestick. Detta är standardprogrammet för testinstitut. Det här programmet används för att bedöma överensstämmelse med förordningen om ekodesign (EU) 2019/2022.

2) Produkten känner av smutsgraden och mängden föremål i korgarna. Den anpassar automatiskt temperaturen, vattenmängden, energiförbrukningen och programtiden.

3) Programmet är utformat för att rengöra produktens insida effektivt. Det tar bort kalk och fett. Programmet ska köras minst en gång varannan månad med en avkalkning eller ett rengöringsmedel avsett för diskmaskiner och utan disk i maskinen.

4) Med detta program kan du snabbt skölja bort matrester från rätter och förhindra att lukt bildas i produkten. Använd inte diskmedel med detta program.

## 5.1 Förbrukningsvärden

Program 1)2)	Vatten (l)	Energi (kWh)	Varaktighet (min)
<b>ECO</b>	11	0.860	240
<b>160<sub>min</sub></b>	11.0 - 13.5	1.12 - 1.26	160
<b>90<sub>min</sub></b>	11.6 - 14.2	1.00 - 1.15	90
<b>60<sub>min</sub></b>	10.5 - 12.9	0.92 - 1.06	60
<b>30<sub>min</sub></b>	9.5 - 11.6	0.52 - 0.64	30
<b>AUTO</b>	10.4 - 13.3	0.76 - 1.22	120 - 170
	9.7 - 11.8	0.60 - 0.73	60
	4.3 - 5.3	0.01 - 0.04	15

1) Vattnets tryck och temperatur, spänningsvariationer i nätanslutningen, funktioner och mängden disk kan påverka värdena.

2) Värden för andra program än ECO är endast indikativa.

## 5.2 Information för testinstitut





För att få den information som krävs för test av prestanda (t.ex. enligt: EN60436 ), skicka ett e-postmeddelande till:

**info.test@dishwasher-production.com**

Uppge produktnumret (PNC) från typskylten i er begäran.

För övriga frågor angående diskmaskinen, se serviceboken som medföljer produkten.

## 6. FUNKTIONER



-  Önskade funktioner måste aktiveras varje gång innan du startar ett program. Det går inte att aktivera eller inaktivera alternativ medan ett program körs.
-  Funktionsknappen växlar mellan tillgängliga funktioner och deras möjliga kombinationer.
-  Alla alternativ kan inte väljas samtidigt. Om du väljer icke-kompatibla funktioner stänger produkten automatiskt av en eller flera av dem. Endast kontrollamporna för funktionerna som fortfarande är aktiva förblir tända.
-  Om en funktion inte kan användas till ett program, tänds inte tillhörande kontrollampa eller så blinkar den snabbt i några sekunder och släcks sedan.
-  Aktivering av funktioner kan påverka vatten- och energiförbrukningen samt programlängden.

### 6.1 GlassCare

Den här funktionen skyddar ömtålig disk, särskilt glas, från att skadas. Den har

inga snabba temperaturändringar i valt program och minskar temperaturen till 45 °C.



### Aktivering GlassCare

Tryck på  tills indikatorn  är på. Displayen visar programmets uppdaterade längd.

### 6.2 ExtraPower

Det här alternativet förbättrar diskresultatet för valt program. Det ökar disktemperaturen och förlänger programtiden.



### Aktivering ExtraPower

Tryck på  tills indikatorn  är på. Displayen visar programmets uppdaterade längd.

### 6.3 ExtraHygiene

Detta alternativ ger bättre rengöringsresultat med en temperatur mellan vid 65 och 70 °C i minst 10 minuter under den sista sköljfasen.

### Aktivering ExtraHygiene

Tryck på  tills indikatorn  är på. Displayen visar programmets uppdaterade längd.

## 7. INSTÄLLNINGAR

### 7.1 Programvalsläget och användarläget

När produkten är i programvalsläget kan man ställa in ett program och öppna användarläget.

#### Tillgängliga inställningar i användarläget:

- Vattenavhårdarens nivå enligt vattenhårdheten.
- Spolglansnivån efter nödvändig dos.



- Aktivering eller avaktivering av AirDry.

**Eftersom produkten lagrar sparade inställningar behöver man inte konfigurera före varje program.**

## Hur man ställer in programvalsläge



Maskinen är i programvalsläge när programindikatorn **ECO** lyser och displayen visar programlängden.

Efter aktivering är maskinen i programvalsläge som standard. Om inte, ställ in programvalsläge på följande sätt:

Tryck och håll in samtidigt  och  tills maskinen är i programvalsläge.

## Öppna användarläget

Kontrollera att maskinen är i programvalsläge.

Tryck och håll in samtidigt för att gå in i användarläget  och  tills

indikatorerna **ECO**, **160** min och **90** min blinkar och displayen är tom.

## 7.2 Vattenavhårdaren

Vattenavhårdaren avlägsnar mineraler från vattnet, som normalt skulle ha skadlig inverkan på diskresultatet och på maskinen.

Ju mer mineraler vattnet innehåller, desto hårdare är vattnet. Vattenhårdhet mäts i skalor.

Vattenavhårdaren ska ställas in efter hur hårt vattnet är i området där du bor. Din lokala myndighet kan ge dig råd om vattnets hårdhet där du bor. Ställ in rätt nivå på vattenavhårdaren för att säkerställa goda diskresultat.

### Vattenhårdhet

Tyska värden (°dH)	Franska värden (°fH)	mmol/l	Clarke-värden	Vattenavhårdarens nivå
47 - 50	84 - 90	8.4 - 9.0	58 - 63	10
43 - 46	76 - 83	7.6 - 8.3	53 - 57	9
37 - 42	65 - 75	6.5 - 7.5	46 - 52	8
29 - 36	51 - 64	5.1 - 6.4	36 - 45	7
23 - 28	40 - 50	4.0 - 5.0	28 - 35	6
19 - 22	33 - 39	3.3 - 3.9	23 - 27	5 1)
15 - 18	26 - 32	2.6 - 3.2	18 - 22	4
11 - 14	19 - 25	1.9 - 2.5	13 - 17	3
4 - 10	7 - 18	0.7 - 1.8	5 - 12	2
<4	<7	<0.7	< 5	1 2)

1) Fabriksinställning.

2) Använd inte salt på denna nivå.

**Oavsett vilken typ av diskmedel som används ska rätt vattenhårdhetsnivå ställas in för att hålla saltpåfyllningsindikatorn aktiv.**



Multitabletter med salt är inte tillräckligt effektiva för att mjuka upp hårt vatten.

### Regenereringsprocess

För rätt vattenavhårdning måste hartset på vattenavhårdningsanordningen regenereras regelbundet. Den här processen är automatisk och är en del av den normala diskmaskinens drift.

När den föreskrivna mängden vatten (se värden i tabellen) har använts sedan den

tidigare regenereringsprocessen kommer en ny regenereringsprocess att initieras mellan den slutliga sköljningen och programmets slut.

Vattenavhårdarens nivå	Mängden vatten (l)
1	250
2	100
3	62
4	47
5	25
6	17
7	10
8	5
9	3
10	3

Om hög vattenavhårdning har ställts in, kan det förekomma även i mitten av programmet, före sköljningen (två gånger under ett program).

Regenereringsinitiering har ingen inverkan på programlängden, såvida den inte sker i mitten eller i slutet av ett program med en kort torkfas. I sådana fall förlänger regenereringen programmets totala längd med ytterligare 5 minuter.

Därefter kan sköljningen av vattenavhårdaren som varar i 5 minuter börja i samma program eller i början av nästa program. Denna aktivitet ökar programmets totala vattenförbrukning med ytterligare 4 liter och programmets totala energiförbrukning med ytterligare 2 Wh. Sköljningen av mjukmedlet avslutas med en fullständig sköljning.

Varje utförd vattenavhårdningssköljning (möjligtvis fler än en i samma cykel) kan förlänga programtiden med ytterligare 5 minuter när det inträffar någon gång i början eller i mitten av ett program.



Alla förbrukningsvärden som nämns i detta avsnitt bestäms i enlighet med den nuvarande tillämpliga standarden i laboratorieförhållanden med vattenhårdhet 2,5 mmol/L (vattenavhårdare: nivå 3) enligt: 2019/2022-förordningen. Vattnets tryck och temperatur samt spänningsvariationer kan påverka värdena.

## Ställa in vattenavhårdarens nivå

Kontrollera att produkten är i användarläget.

- Tryck på **P**.
  - Indikatorn **ECO** blinkar fortfarande.
  - De återstående indikatorerna är släckta.
  - Displayen visar aktuell inställning, t.ex.  $5 \text{ L} = \text{nivå } 5$ .
- Tryck på **P** flera gånger för att ändra inställningen.
- Tryck på På/Av-knappen för att bekräfta inställningen.

## 7.3 Spolglansnivån

Genom att använda spolglans kan disken torkas utan att det blir ränder eller fläckar. Den släpps automatiskt ut under den heta sköljfasen.



Du kan ställa in hur mycket spolglans som ska doseras mellan nivå 1 (minsta mängd) och nivå 6 (största mängd). Fabriksinställning: nivå 4.

När spolglansfacket är tomt lyser indikatorn så att du ska fylla på. Om torkningsresultatet är tillfredsställande endast med multitabletter, kan du inaktivera indikatorn för påfyllning av spolglans. För bästa torkningsresultat är det dock alltid bäst att använda spolglans med spolglansindikatorn aktiverad.

Spolglansdispensern och indikatorn aktiveras genom inställning av spolglansnivån på 0.

## Ställa in spolglansnivå

Kontrollera att produkten är i användarläget.

- Tryck .
  - Indikatorn **160min** blinkar fortfarande.
  - De återstående indikatorerna är släckta.
  - Displayen visar aktuell inställning, t.ex. **4A** = nivå 4.
- Tryck  flera gånger för att ändra inställningen.
- Tryck på På/Av-knappen för att bekräfta inställningen.

## 7.4 AirDry

AirDry förbättrar torkningsresultatet med lägre energiförbrukning. Under torkningsfasen öppnas luckan automatiskt och lämnas på glänt.

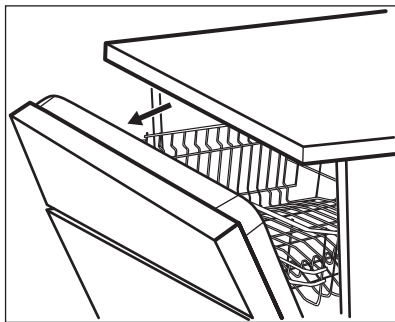

AirDry aktiveras automatiskt med alla program förutom  (i förekommande fall).

Hur länge torkningen pågår och luckan är öppen varierar beroende på det valda programmet och tillvalen.

När AirDry öppnar luckan visar displayen återstående tid av programmet.



### FÖRSIKTIGHET!

Försök att inte stänga luckan inom 2 minuter efter att den har öppnats automatiskt. Det kan skada maskinen. Om luckan, efteråt, stängs i minst 3 minuter slutar det pågående programmet.







### FÖRSIKTIGHET!

Om barn har tillgång till produkten är det bäst att avaktivera AirDry. Den automatiska öppningen av luckan kan vara farlig.

## Hur man avaktiverar AirDry

Kontrollera att produkten är i användarläget.

- Tryck på .
  - Indikatorn **90min** blinkar fortfarande.
  - De återstående indikatorerna är släckta.
  - Displayen visar den aktuella inställningen:
    -  = AirDry är avaktiverad.
    -  = AirDry är aktiverad.
- Tryck på  för att ändra inställningen.
- Tryck på På/Av-knappen för att bekräfta inställningen.

# 8. FÖRE FÖRSTA ANVÄNDNING

- Kontrollera att den inställda nivån på vattenavhårdare överensstämmer med den hårdhet vattnet har där du bor. Om inte, kan du justera vattenavhårdarens nivå.**
- Fyll saltbehållaren.
- Fyll spolglansfacket.
- Öppna vattenkranen.
- Starta ett program för att avlägsna eller bearbeta rester som kan finnas kvar i produkten. Använd inte diskmedel och ladda inte korgarna med disk.

Efter att programmet har startat laddar maskinen hartset i vattenavhårdaren i upp till 5 minuter. Diskfasen startar bara när den här proceduren är klar. Proceduren upprepas periodvis.

## 8.1 Saltbehållaren



### FÖRSIKTIGHET!

Använd endast grovt salt avsett för diskmaskinen. Fint salt ökar risken för rost.

Saltet används för att ladda hartset i vattenavhårdare och ge goda diskresultat vid daglig användning.

## Fylla salt i saltbehållaren

1. Öppna saltbehållaren genom att vrida locket moturs och ta bort det.
2. Häll 1 liter vatten i saltbehållaren (endast första gången).
3. Fyll saltbehållaren med diskmedelssalt (tills den är full).

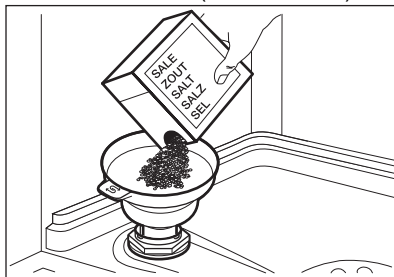

4. Skaka försiktigt på tratten i handtaget för att få ut de sista kornen.
5. Ta bort eventuellt salt från saltbehållarens öppning.

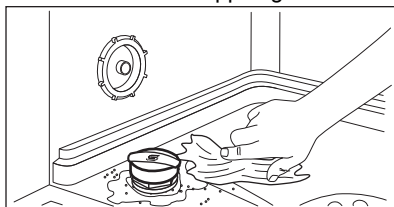

6. Vrid locket på saltbehållaren medurs för att stänga saltbehållaren.



### FÖRSIKTIGHET!

Vatten och avhårdningssalt kan rinna ut från saltbehållaren när du fyller på den. När du har fyllt på saltbehållaren ska du starta det kortaste programmet genast för att förhindra rost. Stoppa inte in någon disk i korgarna.

## 8.2 Fylla på spolglansdoseringen

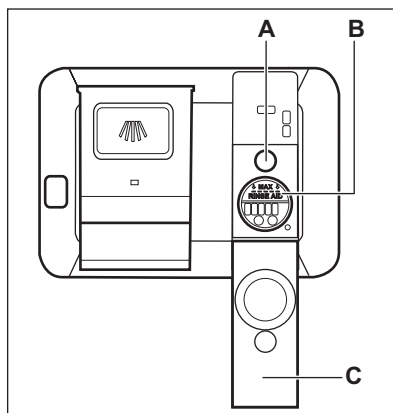

### FÖRSIKTIGHET!

Facket (B) är endast avsett för spolglans. Fyll inte på med diskmedel.



### FÖRSIKTIGHET!

Använd endast spolglans som är särskilt avsett för diskmaskiner.

1. Öppna locket (C).
2. Fyll på dispensern (B) tills spolglansmedlet når markeringen "MAX".
3. Torka upp eventuellt utspilld spolglans med en absorberande trasa för att förhindra överdriven skumbildning.
4. Stäng locket. Kontrollera att locket läses i rätt position.



Fyll på spolglansfacket när indikatorn (A) är genomskinlig.



## 9. DAGLIG ANVÄNDNING

1. Öppna vattenkranen.
2. Tryck på På/Av-knappen för att sätta på maskinen.

Kontrollera att maskinen är i programvalsläge.

- Om saltindikatorn lyser, fyll på saltbehållaren.
- Om spolglansindikatorn lyser, fyll på spolglansfacket.

3. Fyll korgarna med disk.
4. Tillsätt diskmedel.
5. Ställ in och starta ett program som är lämpligt för typen av disk och smutsgrad.

### 9.1 Använda diskmedel

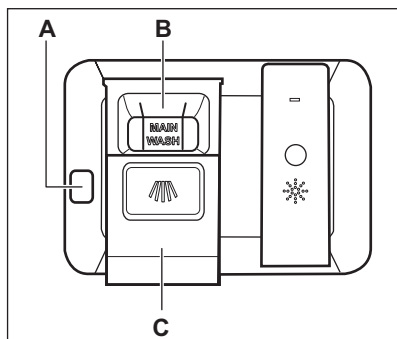

#### FÖRSIKTIGHET!

Använd bara diskmedel som är särskilt avsett för diskmaskiner.

1. Tryck på spärrknappen (A) för att öppna locket (C).
2. Häll tvättmedlet (gel, pulver eller tableter) i facket (B).
3. Om diskprogrammet har en fördiskfas, lägg en liten mängd diskmedel på insidan av diskmaskinens dörr.
4. Stäng locket. Kontrollera att locket läses i rätt position.



För information om tvättmedelsdosering, se tillverkarens anvisningar på produktens förpackning. Vanligtvis räcker 20–25 ml tvättmedelsgel för att diska normalt smutsad disk.





De övre ändarna av de två vertikala ribborna i facket (B) indikerar maximal nivå för påfyllning av gel i spolglansfacket (max. 30 ml).

### 9.2 Ställa in och starta ett program

#### Starta ett program

1. Tryck på På/Av-knappen för att sätta på maskinen. Kontrollera att maskinen är i programvalsläge.
2. Stäng luckan.
3. Tryck på **P** flera gånger tills indikatorn för önskat program tänds. Displayen visar programmets längd.
4. Ställ vid behov in lämpliga funktioner.
5. Tryck på  för att starta programmet.
  - Indikatorn för aktuell fas tänds.
  - Programlängden räknar ner i minuter.

#### Starta ett program med fördröjd start

1. Ställa in ett program.
2. Tryck på  upprepade gånger tills displayen visar önskad tidsfördröjning (från 1 till 24 timmar).
3. Tryck på  för att starta nedräkningen.
  - Indikatorn  är på.
  - Kvarvarande tid räknas ner i timmar. Den sista timmen visas i minuter.

När nedräkningen är klar startar programmet och indikatorn för pågående fas tänds. Indikatorn  är av.

## Öppna luckan medan maskinen är igång



Om luckan öppnas medan ett program pågår, stannar maskinen. Det kan påverka energiförbrukningen och programmets varaktighet. När luckan stängs, fortsätter maskinen från den punkt där den avbröts.





Om luckan är öppen längre än 30 sekunder under torkfasen avslutas det pågående programmet. Detta händer inte om luckan öppnas av AirDry-funktionen.

## Avbryta den fördröjda starten medan nedräkningen pågår

När du avbryter en fördröjd start måste du ställa in ett program och funktionerna igen.

Tryck och håll in samtidigt  och  tills maskinen är i programvalsläge.

## Avbryta programmet

Tryck och håll in samtidigt  och  tills maskinen är i programvalsläge. Kontrollera att det finns diskmedel i diskmedelsfacket innan du startar ett nytt program.

## När programmet är klart

När programmet är klart Auto Off stänger funktionen av apparaten automatiskt.

Alla knappar är inaktiva utom knappen på/av.

Stäng vattenkranen.

## Funktionen Auto Off

Den här funktionen minskar energiförbrukningen genom att automatiskt stänga av produkten när den inte är igång.

Funktionen börjar fungera:

- När programmet är klart.
- Efter 5 minuter om programmet inte har startat.

# 10. RÅD OCH TIPS

## 10.1 Allmänt

Följ tipsen nedan för optimal rengöring och torkning vid daglig användning och även för att skydda miljön.

- Diska i diskmaskinen enligt instruktionerna i användarmanualen förbrukar vanligtvis mindre vatten och energi än att diska för hand.
- Se till att diskmaskinen körs full för att spara vatten och energi. För bästa rengöringsresultat ska disken placeras i korgarna enligt instruktioner i användarmanualen utan att korgarna överbelastas.
- Skölj inte tallrikarna för hand i förväg. Det ökar vatten- och energiförbrukningen. Välj ett program med fördisk om så behövs.

- Ta bort större rester av mat från disken och töm koppar och glas innan du stoppar in dem i maskinen.
- Blötlägg eller skölj kokkärl där maten har fastnat eller bränt vid innan du stoppar in dem i maskinen.
- Se till att föremålen i korgarna inte vidrör eller står på varandra. Bara då kan vattnet helt komma åt och diska all disk.
- Du kan använda maskindiskmedel, spolglans och salt separat eller så kan du använda multitabletter (t.ex. "Allt i 1"). Följ instruktionerna på förpackningen.
- Välj ett program enligt typen av disk och hur smutsig den är. **ECO** erbjuder den mest effektiva användningen av vatten och energiförbrukning.

- För att förhindra uppbyggnaden av kalk inuti maskinen:
  - Fyll på saltbehållaren vid behov.
  - Använd rekommenderad dos vad gäller diskmedel och spolglans.
  - Kontrollera att den aktuella nivån på vattenavhårdare överensstämmer med vattnets hårdhet.
  - Följ instruktionerna i kapitlet "**Skötsel och rengöring**".

## 10.2 Använda salt, spolglans och diskmedel

- Använd endast salt, spolglans och diskmedel avsett för diskmaskin. Andra sorters produkter kan skada maskinen.
- I områden med hårt vatten och mycket hårt vatten rekommenderar vi att man använder vanligt diskmedel (pulver, gel, tabletter utan ytterligare funktioner), spolglans och salt separat för optimal diskning och torkning.
- Diskmedelstapetter löses inte upp helt vid korta program. För att undvika diskmedelsrester på porslinet rekommenderar vi att du använder tabletter för långa program.
- Använd alltid rätt mängd diskmedel. Otillräcklig dosering av diskmedel kan leda till dåligt resultat och fläckar från hårt vatten på disken. Användning av för mycket diskmedel med mjukt eller avhärdat vatten resulterar i diskmedelrester på disken. Justera mängden diskmedel baserat på vattnets hårdhet. Se tillverkarens anvisningar på diskmedelsförpackningen.
- Använd alltid rätt mängd diskmedel. Otillräcklig dosering av spolglans gör att torkresultatet blir mindre bra. Användning av för mycket spolglans ger blåaktiga ränder på disken.
- Se till att nivån på vattenavhärningen är korrekt. Om nivån är för hög kan den ökade mängden salt i vattnet resultera i rost på besticken.

## 10.3 Vad du ska göra om du vill sluta använda multitabletter

Innan du börjar använda separat diskmedel, salt och spolglans ska du göra följande.

1. Ställ in vattenavhårdarens högsta nivå.
2. Kontrollera att saltbehållaren och spolglansbehållaren är fulla.
3. Starta det kortaste programmet med en sköljfas. Använd inte diskmedel och ladda inte korgarna med disk.
4. När programmet är klart, ställ in avhårdaren efter vattenhårdheten där du bor.
5. Justera den utsläppta mängden spolglans.

## 10.4 Ladda korgarna

- Använd alltid hela utrymmet i korgarna.
- Diska endast föremål som tål maskindisk.
- Föremål gjorda av trä, horn, aluminium, tenn och koppar ska inte diskas i maskinen eftersom de kan spricka, vridas, bli missfärgade eller nötas.
- Placera inte föremål i maskinen som kan absorbera vatten (svampar, disktrasor).
- Placera ihåliga föremål (till exempel koppar, glas och kokkäril) med öppningen nedåt.
- Se till att glas inte vidrör andra glas.
- Lägg lätta föremål i den övre korgen. Se till att föremålen inte kan flytta på sig.
- Lägg bestick och små föremål i besticklådan.
- Flytta den övre korgen uppåt för att större föremål ska få plats i den nedre korgen.
- Se till att spolarmarna kan röra sig fritt innan du startar ett program.

## 10.5 Innan ett program startas

Innan du startar ett valt program måste du se till att:

- Filtren är rengjorda och korrekt monterade.
- Saltbehållarens lock sluter tätt.
- Spolarmarna är inte igensatta.

- Det finns salt och spolglans (såvida du inte använder multitabletter).
- Disken är korrekt placerad i korgarna.
- Programmet är lämpligt för typen av disk och smutsgraden.
- Rätt mängd diskmedel används.

## 10.6 Plocka ut disken ur korgarna

1. Låt disken kallna innan den plockas ut ur produkten. Varm disk kan lätt skadas.

2. Plocka först ut diskods från den nedre korgen, sedan från den övre.



När programmet är klart kan det fortfarande finnas vatten inuti maskinen.

# 11. UNDERHÅLL OCH RENGÖRING



### **VARNING!**

Stäng av produkten och koppla bort den från eluttaget före underhåll.



Smutsiga filter och igensatta spolarmar försämrar diskresultaten. Kontrollera regelbundet och rengör dem vid behov.

## 11.1 Invändig rengöring

- Rengör produkten med en våt mjuk trasa.
- Använd inte produkter med slipeffekt, skursvampar, vassa verktyg, starka kemikalier, avfettningemedel eller lösningsmedel.
- Torka av luckan, inklusive gummipackningen, en gång i veckan.
- För att behålla din produkts prestanda bör ett rengöringsmedel som är utformat för diskmaskiner användas minst en gång varannan månad. Följ instruktionerna noga på produktförpackningen.
- Kör det automatiska programmet för optimala rengöringsresultat.
- Om man använder kortprogrammen regelbundet kan det orsaka uppbyggnad av fett och kalk i produkten. Kör de långa programmen minst två gånger per månad för att förhindra det.

## 11.2 Ta bort främmande föremål

Kontrollera filtren och botten silen efter varje användning av diskmaskinen. Främmande föremål (exempelvis av glas, plast, ben eller tandpetare) minskar rengöringseffekten och kan skada tömningspumpen.



### **FÖRSIKTIGHET!**

Kontakta ett auktoriserat servicecenter om du inte kan ta bort främmande föremål.

1. Ta isär filtersystemet enligt beskrivning i detta kapitel.
2. Ta bort alla främmande föremål manuellt.
3. Sätt tillbaka filtren enligt beskrivning i detta kapitel.

## 11.3 Utvändig rengöring

- Rengör produkten med en fuktig, mjuk trasa.
- Använd bara neutrala rengöringsmedel.
- Använd inte produkter med slipeffekt, skursvampar eller lösningsmedel.

## 11.4 Rengöra filtren

Filtersystemet består av tre delar.

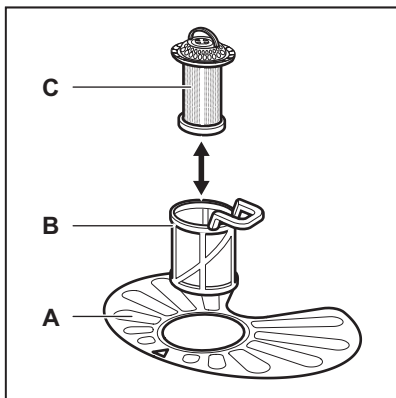

1. Vrid filtret (B) moturs och ta bort det.

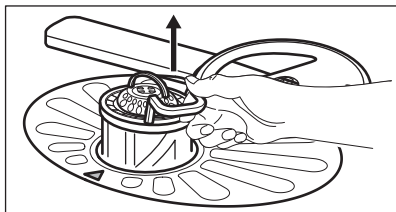
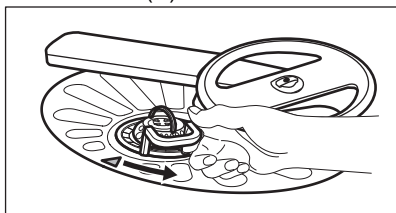

2. Ta ut filtret (C) ur filter (B).

3. Ta ut det platta filtret (A).

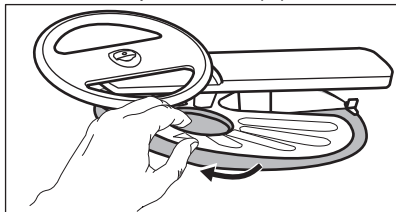

4. Rengör filtren.

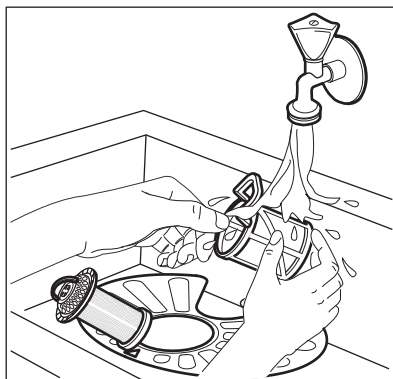

5. Kontrollera så att det inte finns några matrester eller smuts kvar i eller runt kanten på sumpen.

6. Sätt tillbaka det platta filtret (A). Kontrollera att det är rätt placerat under de två skenorna.

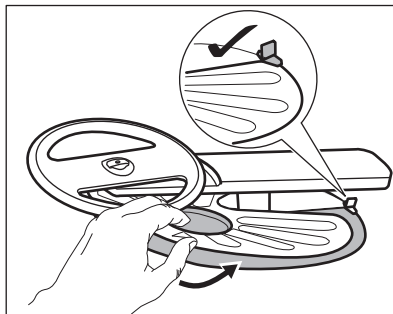

7. Sätt ihop filtren (B) och (C).

8. Sätt tillbaka filtret (B) i det platta filtret (A). Vrid medurs tills det låses på plats.

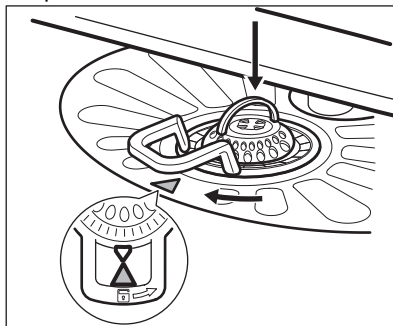

**FÖRSIKTIGHET!**

En felaktig placering av filtren kan orsaka dåliga diskresultat och skada produkten.

## 11.5 Rengöring av den nedre spolarmen

Vi rekommenderar regelbunden rengöring av den nedre spolarmen för att undvika att smuts täpper igen hålen.

Igensatta hål kan ge otillfredsställande diskresultat.

1. Dra den nedre spolarmen uppåt för att ta bort den.

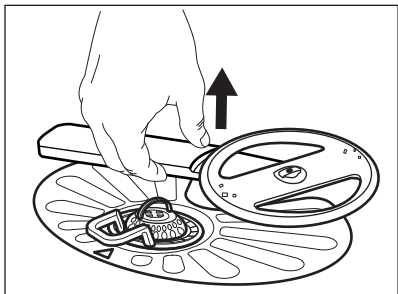

2. Tvätta spolarmen under rinnande vatten. Använd ett smalt spetsigt föremål, t.ex. en tandpetare, för att avlägsna smuts från hålen.

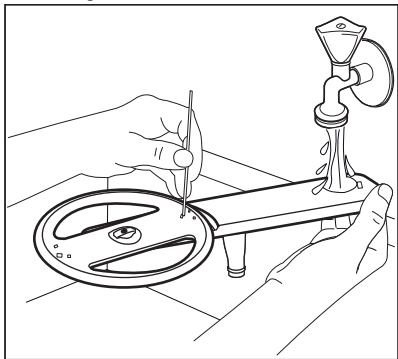

3. Sätt tillbaka spolarmen genom att trycka den nedåt.

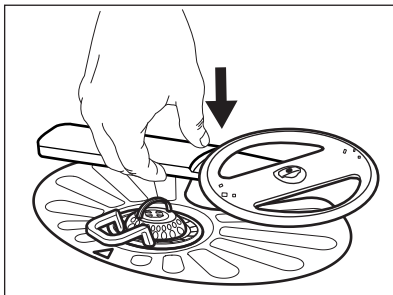

## 11.6 Rengöring av den övre spolarmen

Vi rekommenderar regelbunden rengöring av den övre spolarmen för att undvika att smuts täpper igen hålen.

Igensatta hål kan ge otillfredsställande diskresultat.

1. Dra ut den övre korgen.
2. Lossa spolarmen från korgen genom att vrida den moturs och samtidigt trycka den uppåt.

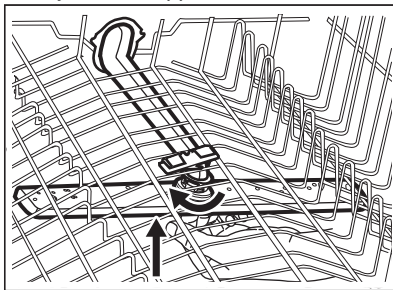

3. Tvätta spolarmen under rinnande vatten. Använd ett smalt spetsigt föremål, t.ex. en tandpetare, för att avlägsna smuts från hålen.

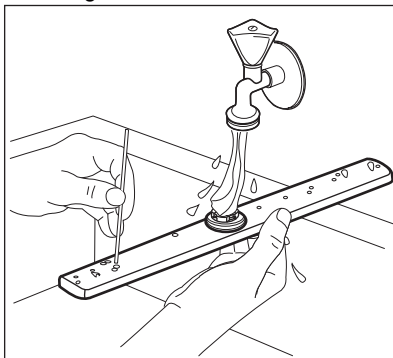

4. För att sätta tillbaka spolarmen, tryck den uppåt och vrid den moturs tills den låses på plats.

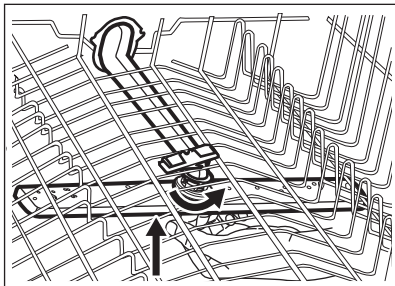

## 11.7 Rengöring av takspolarmen

Vi rekommenderar regelbunden rengöring av den övre spolarmen för att undvika att smuts täpper igen hålen. Igensatta hål kan ge otillfredsställande diskresultat.

Takspolarmen är placerad i maskinens tak. Spolarmen (C) är installerad i tillloppsroret (A) med monteringselement (B).

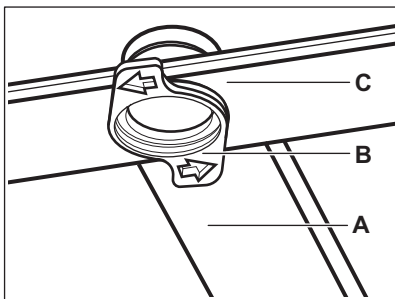

1. Lossa stoppen på sidorna på besticklådans glidskenor och dra ut lådan.

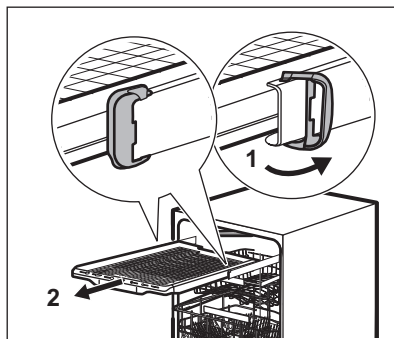

2. Flytta den övre korgen till den nedersta nivån för att enklare komma åt spolarmen.
3. För att lossa spolarmen (C) från tillloppsroret (A), vrid monteringselementet (B) moturs och dra spolarmen neråt.
4. Tvätta spolarmen under rinnande vatten. Använd ett smalt spetsigt föremål, t.ex. en tandpetare, för att avlägsna smuts från hålen. Låt vatten rinna genom hålen för att skölja ur smutspartiklar från insidan.

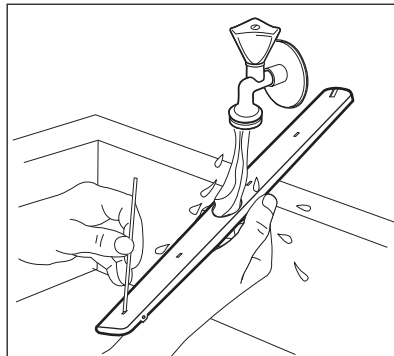

5. Sätt tillbaka spolarmen (C) genom att föra in monteringselementet (B) i spolarmen och sätta fast det i tillloppsroret (A) genom att vrida det medurs. Kontrollera att monteringselementet har låst sig i rätt position.
6. Sätt dit besticklådans glidskenor och blockera stoppen.

## 12. FELSÖKNING



### WARNING!

Felaktig reparation kan utgöra en fara för användarens säkerhet. Reparationer får endast utföras av kvalificerad personal.

### kontakta en auktoriserad serviceverkstad.

Se nedanstående tabell för information om eventuella problem.

Vid vissa problem visas en larmkod på displayen.

### De flesta problemen som kan uppstå kan lösas utan att man behöver

Problem och larmkod	Möjlig orsak och åtgärd
Du kan inte aktivera maskinen.	<ul style="list-style-type: none"> <li>• Se till att stickkontakten sitter ordentligt i eluttaget.</li> <li>• Kontrollera att det inte finns någon utlöst säkring i säkringsdosan.</li> </ul>
Programmet startar inte.	<ul style="list-style-type: none"> <li>• Kontrollera att maskinens lucka är stängd.</li> <li>• Tryck på startknappen.</li> <li>• Om fördröjd start är inställd avbryter du den inställningen eller väntar tills nedräkningen är slut.</li> <li>• Saltet fylls på i maskinens vattenavhårdare. Avhårdningsprocessen tar cirka 5 minuter.</li> </ul>
Diskmaskinen fylls inte med vatten. Displayen visar <b>i10</b> eller <b>i11</b> .	<ul style="list-style-type: none"> <li>• Kontrollera att vattenkranen är öppen.</li> <li>• Kontrollera att trycket från vattenledningen inte är för lågt. Kontakta din lokala vattenleverantör för information om detta.</li> <li>• Kontrollera att vattenkranen inte är tilltäppt.</li> <li>• Kontrollera att filtret i tilloppsslangen inte är tilltäppt.</li> <li>• Kontrollera att inloppsslangen inte är böjd, skadad eller vriden.</li> </ul>
Maskinen tömmer inte ut vattnet. Displayen visar <b>i20</b> .	<ul style="list-style-type: none"> <li>• Kontrollera att avloppsmuffen inte är tilltäppt.</li> <li>• Kontrollera att det inre filtersystemet inte är tilltäppt.</li> <li>• Kontrollera att avloppsslangen inte är böjd eller vriden.</li> </ul>
Översvämningsskyddet är aktiverat. Displayen visar <b>i30</b> .	<ul style="list-style-type: none"> <li>• Stäng vattenkranen.</li> <li>• Kontrollera att maskinen är rätt installerad.</li> <li>• Se till att korgarna fylls så som visas i användarmanualen.</li> </ul>
Fel på vattennivåsensorn. Displayen visar <b>i41</b> - <b>i44</b> .	<ul style="list-style-type: none"> <li>• Kontrollera att filtren är rena.</li> <li>• Stäng av maskinen och slå på den igen.</li> </ul>
Fel på diskpumpen eller tömningspumpen. Displayen visar <b>i51</b> - <b>i59</b> eller <b>i5A</b> - <b>i5F</b> .	<ul style="list-style-type: none"> <li>• Stäng av maskinen och slå på den igen.</li> </ul>



Problem och larmkod	Möjlig orsak och åtgärd
Temperaturen på vattnet i maskinen är för hög eller så är det fel på temperatursensorn. Displayen visar <b>i61</b> eller <b>i69</b> .	<ul style="list-style-type: none"> <li>• Se till att temperaturen på inloppsvattnet inte överstiger 60 °C.</li> <li>• Stäng av maskinen och slå på den igen.</li> </ul>
Tekniskt fel på maskinen. Displayen visar <b>iC0</b> eller <b>iC3</b> .	<ul style="list-style-type: none"> <li>• Stäng av maskinen och slå på den igen.</li> </ul>
Vattennivån i maskinen är för hög. Displayen visar <b>iF1</b> .	<ul style="list-style-type: none"> <li>• Stäng av maskinen och slå på den igen.</li> <li>• Kontrollera att filtren är rena.</li> <li>• Se till att utloppsslangen är installerad vid rätt höjd ovanför golvet. Se installationsanvisningarna.</li> </ul>
Maskinen stannar och startar flera gånger under körning.	<ul style="list-style-type: none"> <li>• Det är helt normalt. Det ger ett optimalt rengöringsresultat och sparar energi.</li> </ul>
Programmet tar för lång tid.	<ul style="list-style-type: none"> <li>• Om fördröjd start är inställd avbryter du fördröjd start eller väntar tills efter nedräkningen.</li> <li>• Aktivering av dessa tillval kan öka programtiden.</li> </ul>
Den visade programtiden är inte längre än varaktigheten i tabellen med förbrukningsvärden.	<ul style="list-style-type: none"> <li>• Vattnets tryck och temperatur, spänningsvariationer i nätanslutningen, tillval, mängden disk och smutsgrad kan påverka programmets längd.</li> </ul>
Den återstående tiden på displayen ökar och hoppar nästan till slutet av programtiden.	<ul style="list-style-type: none"> <li>• Detta är inget fel. Maskinen fungerar som den ska.</li> </ul>
Litet läckage från maskinens lucka.	<ul style="list-style-type: none"> <li>• Skåpet står inte rakt. Lossa eller dra åt de justerbara fötterna (om tillämpligt).</li> <li>• Maskinens lucka är inte centrerad på trumman. Justera den bakre foten (om tillämpligt).</li> </ul>
Luckan är svår att stänga.	<ul style="list-style-type: none"> <li>• Skåpet står inte rakt. Lossa eller dra åt de justerbara fötterna (om tillämpligt).</li> <li>• Delar av porslinet sticker ut från korgarna.</li> </ul>
Luckan öppnas när ett program är igång.	<ul style="list-style-type: none"> <li>• Funktionen AirDry är aktiverad. Du kan avaktivera funktionen. Se ”<b>Inställningar</b>”.</li> </ul>
Skramlande/knackande ljud inifrån maskinen.	<ul style="list-style-type: none"> <li>• Porslinet är inte ordentligt insatt i korgarna. Se broschyren om hur man laddar korgarna.</li> <li>• Se till att sprayarmen kan röra sig fritt.</li> </ul>
Maskinen löser ut automatsäkringen.	<ul style="list-style-type: none"> <li>• Strömstyrkan är otillräcklig för strömförsörjning av alla apparater som används samtidigt. Kontrollera uttagets strömstyrka och kapaciteten på mätaren eller stäng av någon av apparaterna som används.</li> <li>• Internt elektriskt fel på maskinen. Kontakta ett auktoriserat servicecenter.</li> </ul>



Se **"Före första användning"**, **"Daglig användning"** eller **"Tips"** för andra möjliga orsaker.

När du har kontrollerat maskinen, stäng av och slå på den igen. Kontakta ett auktoriserat servicecenter om problemet uppstår igen.



För larmkoder som inte beskrivs i tabellen, kontakta ett auktoriserat servicecenter.

**WARNING!**

Vi rekommenderar att du inte använder maskinen förrän problemet är helt fixat. Koppla från maskinen och anslut den inte igen förrän du är säker på att den fungerar korrekt.

## 12.1 Disk- och torkresultatet är inte tillräckligt bra

Problem	Möjlig orsak och åtgärd
Dåligt diskresultat.	<ul style="list-style-type: none"> <li>• Se <b>"Daglig användning"</b>, <b>"Tips och råd"</b> och broschyren om hur man laddar korgarna.</li> <li>• Använd ett intensivare diskprogram.</li> <li>• Aktivera alternativet ExtraPower för bättre sköljresultat med ett valt program.</li> <li>• Rengör spolarmstuckena och filter. Se <b>"Underhåll och rengöring"</b></li> </ul>
Maskinen torkar disken dåligt.	<ul style="list-style-type: none"> <li>• Disken har lämnats kvar för länge i maskinen med luckan stängd. Aktivera alternativet AirDry för att ställa in automatisk lucköppning och bättre torkresultat.</li> <li>• Det finns ingen spolglans eller så är mängden spolglans för liten. Fyll spolglansbehållaren eller ställ in spolglansnivån på en högre nivå.</li> <li>• Spolglansens kvalitet kan vara orsaken.</li> <li>• Använd alltid spolglans, även med multitabletter.</li> <li>• Plastföremål kan behöva handtorkas.</li> <li>• Programmet har ingen torkningsfas. Se <b>"Programöversikt"</b>.</li> </ul>
Det finns vitaktiga ränder eller blåaktiga beläggningar på glas och porslin.	<ul style="list-style-type: none"> <li>• Den utsläppta mängden spolglans är för stor. Välj en lägre spolglansnivå.</li> <li>• För mycket diskmedel har använts.</li> </ul>
Det finns fläckar och torkade vattendroppar på glas och porslin.	<ul style="list-style-type: none"> <li>• Den utsläppta mängden spolglans är inte tillräcklig. Välj en högre spolglansnivå.</li> <li>• Spolglansens kvalitet kan vara orsaken.</li> </ul>
Insidan på maskinen är blöt.	<ul style="list-style-type: none"> <li>• Detta är inget fel på maskinen. Fukt kondenserar på maskinens väggar.</li> </ul>
Ovanligt skum under diskning.	<ul style="list-style-type: none"> <li>• Använd diskmedlet som är avsett för diskmaskiner.</li> <li>• Använd ett diskmedel från en annan tillverkare.</li> <li>• Skölj inte disken under rinnande vatten före diskningen.</li> </ul>

Problem	Möjlig orsak och åtgärd
Det finns rost på besticken.	<ul style="list-style-type: none"> <li>• Det finns för mycket salt i diskvattnet. Se avsnittet <b>"Vattenavhårdare"</b>.</li> <li>• Bestick av silver och rostfritt stål placerades tillsammans. Sätt inte bestick av silver och rostfritt stål intill varandra.</li> </ul>
Det finns rester kvar i diskmedelsfacket när programmet har körts.	<ul style="list-style-type: none"> <li>• Diskmedelstabletten fastnade i facket och kunde därför inte sköljas bort helt av vattnet.</li> <li>• Vatten kan inte skölja bort diskmedlet från facket. Se till att spolarmen roterar fritt och inte är tilltäppt.</li> <li>• Se till att föremålen i korgarna inte hindrar locket till diskmedelsfacket från att öppna.</li> </ul>
Dålig lukt i maskinen.	<ul style="list-style-type: none"> <li>• Se <b>"Invändig rengöring"</b>.</li> <li>• Starta -programmet med ett avkalkningsmedel eller en rengöringsprodukt avsedd för diskmaskiner.</li> </ul>
Kalkavlagringar på porslin, i diskmaskinen och på insidan av dörren.	<ul style="list-style-type: none"> <li>• Saltnivån är låg, kontrollera påfyllningsindikatorn.</li> <li>• Saltbehållarens lock sitter löst.</li> <li>• Vattnets hårdhetsgrad är hög. Se avsnittet <b>"Vattenavhårdare"</b>.</li> <li>• Använd salt och ställ in avhårdningen även när multifunktionstabletter används. Se avsnittet <b>"Vattenavhårdare"</b>.</li> <li>• Starta -programmet med en avkalkningsprodukt avsedd för diskmaskiner.</li> <li>• Om kalkavlagringar finns kvar, rengör maskinen med lämpliga rengöringsmedel.</li> <li>• Testa ett annat diskmedel.</li> <li>• Kontakta diskmedelstillverkaren.</li> </ul>
Matt, missfärgat eller naggat porslin.	<ul style="list-style-type: none"> <li>• Se till att endast diskmaskinssäkra föremål diskas i maskinen.</li> <li>• Ladda och plocka ur korgarna försiktigt. Se broschyren om hur man laddar korgarna.</li> <li>• Placera ömtåliga föremål i den övre korgen.</li> <li>• Aktivera alternativet GlassCare för att säkerställa specialbehandling av glas och ömtåliga föremål.</li> </ul>



Se **"Före första användning"**, **"Daglig användning"** eller **"Tips"** för andra möjliga orsaker.

## 13. TEKNISK INFORMATION

Mått	Bredd / Höjd / Djup (mm)	596 / 818 - 898 / 575
------	--------------------------	-----------------------

Elanslutning 1)	Spänning (V)	220 - 240
	Frekvens (Hz)	50
Vattentryck	bar (min. och max.)	0.5 - 10
	MPa (min. och max.)	0.05 - 1.0
Vattenförsörjning	Kallt vatten eller varmt vatten 2)	max 60 °C
Kapacitet	Kuvert	15

1) Se märkskylten för andra värden.

2) Om varmvattnet kommer från en alternativ energikälla (t.ex. solpaneler) kan en varmvattensanslutning användas för att minska energiförbrukningen.

### 13.1 Länk till EU EPREL databas

QR-koden på energimärkningsetiketten som levereras med produkten ger en webblänk till registreringen av denna produkt i EU EPREL-databasen. Förvara energimärkningsetiketten som referens tillsammans med användarhandboken och alla andra dokument som medföljer denna produkt.

Det går att hitta information relaterad till produktens prestanda i EU EPREL-

databasen med hjälp av länken <https://eprel.ec.europa.eu> och modellnamnet och produktnumret som du kan hitta på maskinens typskylt. Se kapitlet "Produktbeskrivning".

För mer detaljerad information om energimärkning, gå in på [www.theenergylabel.eu](http://www.theenergylabel.eu).

## 14. MILJÖSKYDD

Återvinn material med symbolen . Återvinn förpackningen genom att placera den i lämpligt kärl. Bidra till att skydda vår miljö och vår hälsa genom att återvinna avfall från elektriska och elektroniska produkter. Släng inte

produkter märkta med symbolen  med hushållsavfallet. Lämna in produkten på närmaste återvinningsstation eller kontakta kommunkontoret.







[www.electrolux.com/shop](http://www.electrolux.com/shop)



117849311-A-242022

